

**СОВЕТ ГОРОДСКОГО ОКРУГА
МУНИЦИПАЛЬНОЕ ОБРАЗОВАНИЕ ГОРОДСКОЙ ОКРУГ
ГОРОД АЛЧЕВСК ЛУГАНСКОЙ НАРОДНОЙ РЕСПУБЛИКИ
ПЕРВЫЙ СОЗЫВ
ДВАДЦАТОЕ ЗАСЕДАНИЕ**

Р Е Ш Е Н И Е

09 апреля 2024 г.

г. Алчевск

№ 1-20/1

**О внесении изменений в решение от 29.12.2023 № 7-10/1 «О бюджете
муниципального образования городской округ город Алчевск Луганской
Народной Республики на 2024 год»**

В соответствии с Бюджетным кодексом Российской Федерации, Федеральным законом от 06.10.2023 № 131-ФЗ «Об общих принципах организации местного самоуправления в Российской Федерации», Законом Луганской Народной от 30.12.2023 № 420-III «О бюджетном процессе в Луганской Народной Республике» (с изменениями), Законом Луганской Народной Республики от 30.03.2023 № 432- III «О местном самоуправлении в Луганской Народной Республике», Уставом муниципального образования городской округ город Алчевск Луганской Народной Республики, Положением о бюджетном процессе муниципального образования городской округ город Алчевск Луганской Народной Республики, на основании решения Совета городского округа муниципальное образование городской округ город Алчевск Луганской Народной Республики от 29.12.2023 № 7-10/1 «О бюджете муниципального образования городской округ город Алчевск Луганской Народной Республики на 2024 год», в соответствии с пояснительной запиской управления финансов Администрации городского округа муниципальное образование городской округ город Алчевск Луганской Народной Республики, Совет городского округа муниципальное образование городской округ город Алчевск Луганской Народной Республики

РЕШИЛ:

1. Внести изменения в решение Совета городского округа муниципальное образование городской округ город Алчевск Луганской Народной Республики от 29.12.2023 № 7-10/1 «О бюджете муниципального образования городской округ город Алчевск Луганской Народной Республики на 2024 год», изложив приложение № 2,3,5,6 в новой редакции (прилагается).

2. Настоящее решение вступает в силу со дня его размещения на официальном сайте Администрации городского округа муниципальное образование городской округ город Алчевск Луганской Народной Республики.

3. Опубликовать (обнародовать) настоящее решение в газете «ОГНИ» ГОСУДАРСТВЕННОГО УНИТАРНОГО ПРЕДПРИЯТИЯ ЛУГАНСКОЙ НАРОДНОЙ РЕСПУБЛИКИ «ЛУГАНЬМЕДИА».

Председатель Совета городского округа
муниципальное образование
городской округ город Алчевск
Луганской Народной Республики



Р.Г. Лысенко

Временно исполняющий обязанности
Главы городского округа
муниципальное образование
городской округ город Алчевск
Луганской Народной Республики

 — С.П. Гребенькова

Приложение № 2

к решению Совета городского округа муниципальное образование городской округ Алчевск Луганской Народной Республики "О бюджете муниципального образования городской округ Алчевск Луганской Народной Республики на 2024 год" от "29" декабря 2023 г. №7-10/1 (в редакции решения Совета городского округа муниципальное образование городской округ Алчевск Луганской Народной Республики от 09 апреля 2024 г. № 1-20/1)

Объем и распределение бюджетных ассигнований бюджета муниципального образования городской округ город Алчевск Луганской Народной Республики по разделам, подразделам, целевым статьям, группам (группам и подгруппам) видов расходов классификации расходов бюджетов на 2024 год

Наименование	Код раздела	Код подраздела	Код целевой статьи	Код вида расходов	Сумма	(тыс. рублей)
1	2	3	4	5	6	
Общегосударственные вопросы	01	00			287 641,16418	
Функционирование высшего должностного лица субъекта Российской Федерации и муниципального образования	01	02			3 970,65700	
Расходы на обеспечение деятельности Главы городского округа город Алчевск	01	02	9900060400		3 970,65700	
Фонд оплаты труда государственных (муниципальных) органов	01	02	9900060400	121	2 681,77900	
Иные выплаты персоналу государственных (муниципальных) органов, за исключением фонда оплаты труда	01	02	9900060400	122	500,00000	

Взносы по обязательному социальному страхованию на выплаты денежного содержания и иные выплаты работникам государственных (муниципальных) органов	01	02	9900060400	129	788,87800
Функционирование законодательных (представительных) органов государственной власти и представительных органов муниципальных образований	01	03			8 609,02700
Обеспечение и содержание функционирования законодательных (представительных) органов государственной власти и представительных органов муниципальных образований	01	03	9900060401		8 609,02700
Фонд оплаты труда государственных (муниципальных) органов	01	03	9900060401	121	5 847,23800
Иные выплаты персоналу государственных (муниципальных) органов, за исключением фонда оплаты труда	01	03	9900060401	122	500,00000
Взносы по обязательному социальному страхованию на выплаты денежного содержания и иные выплаты работникам государственных (муниципальных) органов	01	03	9900060401	129	1 761,78900
Прочая закупка товаров, работ и услуг	01	03	9900060401	244	500,00000
Функционирование Правительства Российской Федерации, высших исполнительных органов государственной власти субъектов Российской Федерации, местных администраций	01	04			212 749,42600
Обеспечение и содержание функционирования администраций городов, районов, других населенных пунктов и их структурных подразделений	01	04	9900060402		212 394,73600
Фонд оплаты труда государственных (муниципальных) органов	01	04	9900060402	121	122 958,43100
Иные выплаты персоналу государственных (муниципальных) органов, за исключением фонда оплаты труда	01	04	9900060402	122	577,61600
Взносы по обязательному социальному страхованию на выплаты денежного содержания и иные выплаты работникам государственных (муниципальных) органов	01	04	9900060402	129	37 133,44700
Прочая закупка товаров, работ и услуг	01	04	9900060402	244	48 335,57400

Закупка энергетических ресурсов	01	04	9900060402	247	3 389,66800
Прочие расходы, не отнесенные к основным группам, предусмотренные для выполнения поручений не по основному виду деятельности	01	04	9900075300		354,69000
Прочая закупка товаров, работ и услуг	01	04	9900075300	244	354,69000
Обеспечение деятельности финансовых, налоговых и таможенных органов и органов финансового (финансово-бюджетного) надзора	01	06			13 298,77000
Обеспечение и содержание функционирования администраций городов, районов, других населенных пунктов и их структурных подразделений	01	06	9900060402		13 298,77000
Фонд оплаты труда государственных (муниципальных) органов	01	06	9900060402	121	10 137,30300
Иные выплаты персоналу государственных (муниципальных) органов, за исключением фонда оплаты труда	01	06	9900060402	122	100,00000
Взносы по обязательному социальному страхованию на выплаты денежного содержания и иные выплаты работникам государственных (муниципальных) органов	01	06	9900060402	129	3 061,46700
Резервный фонд	01	11			5 000,00000
Резервный фонд Администрации городского округа город Алчевск	01	11	9900075700		5 000,00000
Резервные средства	01	11	9900075700	870	5 000,00000
Другие общегосударственные вопросы	01	13			44 013,28418
Расходы на выплаты персоналу государственных (муниципальных) органов государственной власти и представительных органов муниципальных образований	01	13	9900060403		44 013,28418
Фонд оплаты труда учреждений	01	13	9900060403	111	21 711,83600
Иные выплаты персоналу учреждений, за исключением фонда оплаты труда	01	13	9900060403	112	400,00000
Взносы по обязательному социальному страхованию на выплаты по оплате труда работников и иные выплаты работникам учреждений	01	13	9900060403	119	6 556,97500
Прочая закупка товаров, работ и услуг	01	13	9900060403	244	15 344,47318

Национальная экономика (содержание действующей сети автомобильных дорог местного значения)	04	00			126 203,11275
Транспорт	04	08			7 140,82375
Расходы на финансовое обеспечение затрат муниципальных унитарных и коммунальных предприятий, связанных с деятельностью предприятия, на погашение задолженности по заработной плате с начислениями, образовавшейся за период с 30.09.2022 по 29.02.2024	04	08	9900043460		7 140,82375
Субсидии (гранты в форме субсидий) на финансовое обеспечение затрат в связи с производством (реализацией) товаров, выполнением работ, оказанием услуг, не подлежащие казначейскому сопровождению	04	08	9900043460	813	7 140,82375
Дорожное хозяйство (дорожные фонды)	04	09			119 062,28900
Расходы на содержание и ремонт автомобильных дорог муниципального значения	04	09	9900043420		119 062,28900
Прочая закупка товаров, работ и услуг	04	09	9900043420	244	119 062,28900
Жилищно-коммунальное хозяйство (благоустройство)	05	00			88 871,84607
Коммунальное хозяйство	05	02			3 945,82000
Расходы на финансовое обеспечение затрат муниципальных унитарных и коммунальных предприятий, связанных с деятельностью предприятия, на погашение задолженности по заработной плате с начислениями, образовавшейся за период с 30.09.2022 по 29.02.2024	05	02	9900043460		3 945,82000
Субсидии (гранты в форме субсидий) на финансовое обеспечение затрат в связи с производством (реализацией) товаров, выполнением работ, оказанием услуг, не подлежащие казначейскому сопровождению	05	02	9900043460	813	3 945,82000
Благоустройство	05	03			84 926,02607
Расходы на благоустройство городов, сел, поселков	05	03	9900043410		82 585,34800
Прочая закупка товаров, работ и услуг	05	03	9900043410	244	73 438,94800
Субсидии на возмещение недополученных доходов и (или) возмещение фактически понесенных затрат в связи с производством (реализацией) товаров, выполнением работ, оказанием услуг	05	03	9900043410	811	9 146,40000

Сбор и вывоз мусора и отходов, эксплуатацию канализационных систем	05	03	9900043440		1 000,00000
Прочая закупка товаров, работ и услуг	05	03	9900043440	244	1 000,00000
Комбинаты коммунальных предприятий, районные производственные объединения и другие предприятия, учреждения и организации жилищно-коммунального хозяйства	05	03	9900043450		533,45200
Прочая закупка товаров, работ и услуг	05	03	9900043450	244	533,45200
Расходы на финансовое обеспечение затрат муниципальных унитарных и коммунальных предприятий, связанных с деятельностью предприятия, на погашение задолженности по заработной плате с начислениями, образовавшейся за период с 30.09.2022 по 29.02.2024	05	03	9900043460		807,22607
Субсидии (гранты в форме субсидий) на финансовое обеспечение затрат в связи с производством (реализацией) товаров, выполнением работ, оказанием услуг, не подлежащие казначейскому сопровождению	05	03	9900043460	813	807,22607
Образование (учреждения дополнительного образования сферы культуры)	07	00			105 456,65500
Дополнительное образование детей	07	03			105 456,65500
Организации (учреждения) дополнительного образования в области культуры и искусства, школы эстетического воспитания детей	07	03	9900010207		105 456,65500
Фонд оплаты труда учреждений	07	03	9900010207	111	19 365,23451
Взносы по обязательному социальному страхованию на выплаты по оплате труда работников и иные выплаты работникам учреждений	07	03	9900010207	119	5 813,50454
Прочая закупка товаров, работ и услуг	07	03	9900010207	244	168,76800
Закупка энергетических ресурсов	07	03	9900010207	247	43,58313
Субсидии бюджетным учреждениям на иные цели	07	03	9900010207	612	80 065,56482
Культура, кинематография	08	00			116 513,73300
Культура	08	01			104 397,95300

Библиотеки									37 765,63300
Фонд оплаты труда учреждений	08	01	9900010204	111					3 855,66143
Взносы по обязательному социальному страхованию на выплаты по оплате труда работников и иные выплаты работникам учреждений	08	01	9900010204	119					1 160,05007
Субсидии бюджетным учреждениям на иные цели	08	01	9900010204	612					32 749,92150
Музеи и выставки	08	01	9900010205						5 067,20700
Фонд оплаты труда учреждений	08	01	9900010205	111					803,54055
Иные выплаты персоналу учреждений, за исключением фонда оплаты труда	08	01	9900010205	112					6,00000
Взносы по обязательному социальному страхованию на выплаты по оплате труда работников и иные выплаты работникам учреждений	08	01	9900010205	119					239,94288
Прочая закупка товаров, работ и услуг	08	01	9900010205	244					1,61400
Закупка энергетических ресурсов	08	01	9900010205	247					10,55846
Субсидии бюджетным учреждениям на иные цели	08	01	9900010205	612					4 005,55111
Дворцы и дома культуры, клубы и другие заведения клубного типа	08	01	9900010206						61 565,11300
Фонд оплаты труда учреждений	08	01	9900010206	111					6 276,61262
Взносы по обязательному социальному страхованию на выплаты по оплате труда работников и иные выплаты работникам учреждений	08	01	9900010206	119					1 950,95621
Прочая закупка товаров, работ и услуг	08	01	9900010206	244					0,87900
Закупка энергетических ресурсов	08	01	9900010206	247					39,95955
Субсидии бюджетным учреждениям на иные цели	08	01	9900010206	612					53 296,70562
Другие вопросы в области культуры, кинематографии	08	04							12 115,78000
Централизованные бухгалтерии, хозяйственные группы, методические кабинеты, центры (службы) по обслуживанию, сопровождению и обеспечению деятельности учреждений культуры, физической культуры и спорта	08	04	9900010600						12 115,78000
Фонд оплаты труда учреждений	08	04	9900010600	111					8 527,70300

Взносы по обязательному социальному страхованию на выплаты по оплате труда работников и иные выплаты работникам учреждений	08	04	9900010600	119	2 567,82400
Прочая закупка товаров, работ и услуг	08	04	9900010600	244	1 020,25300
Социальная политика	10	00			49,64800
Охрана семьи и детства	10	04			49,64800
Единовременная помощь лицам из числа детей-сирот и детей, оставшихся без попечения родителей, после достижения 18-летнего возраста	10	04	9900014708		49,64800
Пособия, компенсации, меры социальной поддержки по публичным нормативным обязательствам	10	04	9900014708	313	49,64800
Физическая культура и спорт	11	00			42 009,99300
Физическая культура	11	01			39 264,12000
Содержание и учебно-тренировочная работа детско-юношеских спортивных школ	11	01	9900010405		39 111,92900
Фонд оплаты труда учреждений	11	01	9900010405	111	23 711,74300
Иные выплаты персоналу учреждений, за исключением фонда оплаты труда	11	01	9900010405	112	22,35000
Взносы по обязательному социальному страхованию на выплаты по оплате труда работников и иные выплаты работникам учреждений	11	01	9900010405	119	7 157,62400
Прочая закупка товаров, работ и услуг	11	01	9900010405	244	1 643,82800
Закупка энергетических ресурсов	11	01	9900010405	247	6 576,38400
Прочие расходы на реализацию мероприятий в сфере физической культуры и спорта	11	01	9900010407		152,19100
Иные выплаты учреждений привлекаемым лицам	11	01	9900010407	113	32,19100
Прочая закупка товаров, работ и услуг	11	01	9900010407	244	120,00000
Массовый спорт	11	02			2 745,87300

Центры физического здоровья населения и мероприятия по физической культуре	11	02	9900010410		2 745,87300
Фонд оплаты труда учреждений	11	02	9900010410	111	1 661,35700
Взносы по обязательному социальному страхованию на выплаты по оплате труда работников и иные выплаты работникам учреждений	11	02	9900010410	119	505,05300
Прочая закупка товаров, работ и услуг	11	02	9900010410	244	576,63800
Закупка энергетических ресурсов	11	02	9900010410	247	2,82500
ИТОГО РАСХОДОВ:					766 746,15200

Приложение № 3

к решению Совета городского округа муниципальное образование городской округ Алчевск Луганской Народной Республики "О бюджете муниципального образования городской округ Алчевск Луганской Народной Республики на 2024 год" от "29" декабря 2023 г. №7-10/1 (в редакции решения Совета городского округа муниципальное образование городской округ Алчевск Луганской Народной Республики от 09 апреля 2024 г. № 1-20/1)

Ведомственная структура расходов бюджета муниципального образования городской округ Алчевск Луганской Народной Республики на 2024 год

(тыс.рублей)

Наименование	Код главного распорядителя средств бюджета	Коды классификации расходов бюджета				Сумма	в том числе средства выше-стоящих бюджетов
		Раздел	Под-раздел	Целевая статья	Вид расходов		
1	2	3	4	5	6	7	8
Администрация городского округа муниципальное образование городской округ Алчевск Луганской Народной Республики	901					744 838,35500	0,00000

Функционирование высшего должностного лица субъекта Российской Федерации и муниципального образования	901	01	02				3 970,65700	0,00000
Расходы на обеспечение деятельности Главы городского округа город Алчевск	901	01	02	9900060400			3 970,65700	0,00000
Фонд оплаты труда государственных (муниципальных) органов	901	01	02	9900060400		121	2 681,77900	0,00000
Иные выплаты персоналу государственных (муниципальных) органов, за исключением фонда оплаты труда	901	01	02	9900060400		122	500,00000	0,00000
Взносы по обязательному социальному страхованию на выплаты денежного содержания и иные выплаты работникам государственных (муниципальных) органов	901	01	02	9900060400		129	788,87800	0,00000
Функционирование Правительства Российской Федерации, высших исполнительных органов государственной власти субъектов Российской Федерации, местных администраций	901	01	04				212 749,42600	0,00000
Обеспечение и содержание функционирования администраций городов, районов, других населенных пунктов и их структурных подразделений	901	01	04	9900060402			212 394,73600	0,00000
Фонд оплаты труда государственных (муниципальных) органов	901	01	04	9900060402		121	122 958,43100	0,00000
Иные выплаты персоналу государственных (муниципальных) органов, за исключением фонда оплаты труда	901	01	04	9900060402		122	577,61600	0,00000
Взносы по обязательному социальному страхованию на выплаты денежного содержания и иные выплаты работникам государственных (муниципальных) органов	901	01	04	9900060402		129	37 133,44700	0,00000
Прочая закупка товаров, работ и услуг	901	01	04	9900060402		244	48 335,57400	0,00000

Закупка энергетических ресурсов	901	01	04	9900060402	247	3 389,66800	0,00000
Прочие расходы, не отнесенные к основным группам, предусмотренные для выполнения поручений не по основному виду деятельности	901	01	04	9900075300		354,69000	0,00000
Прочая закупка товаров, работ и услуг	901	01	04	9900075300	244	354,69000	0,00000
Резервный фонд	901	01	11			5 000,00000	0,00000
Резервный фонд Администрации городского округа город Алчевск	901	01	11	9900075700		5 000,00000	0,00000
Резервные средства	901	01	11	9900075700	870	5 000,00000	0,00000
Другие общегосударственные вопросы	901	01	13			44 013,28418	0,00000
Расходы на выплаты персоналу государственных (муниципальных) органов государственной власти и представительных органов муниципальных образований	901	01	13	9900060403		44 013,28418	0,00000
Фонд оплаты труда учреждений	901	01	13	9900060403	111	21 711,83600	0,00000
Иные выплаты персоналу учреждений, за исключением фонда оплаты труда	901	01	13	9900060403	112	400,00000	0,00000
Взносы по обязательному социальному страхованию на выплаты по оплате труда работников и иные выплаты работникам учреждений	901	01	13	9900060403	119	6 556,97500	0,00000
Прочая закупка товаров, работ и услуг	901	01	13	9900060403	244	15 344,47318	0,00000
Транспорт	901	04	08			7 140,82375	0,00000
Расходы на финансовое обеспечение затрат муниципальных унитарных и коммунальных предприятий, связанных с деятельностью предприятия, на погашение задолженности по заработной плате с начислениями, образовавшейся за период с 30.09.2022 по 29.02.2024	901	04	08	9900043460		7 140,82375	0,00000

Субсидии (гранты в форме субсидий) на финансовое обеспечение затрат в связи с производством (реализацией) товаров, выполнением работ, оказанием услуг, не подлежащие казначейскому сопровождению	901	04	08	99000043460	813	7 140,82375	0,00000
Дорожное хозяйство (дорожные фонды)	901	04	09			119 062,28900	0,00000
Расходы на содержание и ремонт автомобильных дорог муниципального значения	901	04	09	99000043420		119 062,28900	0,00000
Прочая закупка товаров, работ и услуг	901	04	09	99000043420	244	119 062,28900	0,00000
Коммунальное хозяйство	901	05	02			3 945,82000	0,00000
Расходы на финансовое обеспечение затрат муниципальных унитарных и коммунальных предприятий, связанных с деятельностью предприятия, на погашение задолженности по заработной плате с начислениями, образовавшейся за период с 30.09.2022 по 29.02.2024	901	05	02	99000043460		3 945,82000	0,00000
Субсидии (гранты в форме субсидий) на финансовое обеспечение затрат в связи с производством (реализацией) товаров, выполнением работ, оказанием услуг, не подлежащие казначейскому сопровождению	901	05	02	99000043460	813	3 945,82000	0,00000
Благоустройство	901	05	03			84 926,02607	0,00000
Расходы на благоустройство городов, сел, поселков	901	05	03	99000043410		82 585,34800	0,00000
Прочая закупка товаров, работ и услуг	901	05	03	99000043410	244	73 438,94800	0,00000
Субсидии на возмещение недополученных доходов и (или) возмещение фактически понесенных затрат в связи с производством (реализацией) товаров, выполнением работ, оказанием услуг	901	05	03	99000043410	811	9 146,40000	0,00000
Сбор и вывоз мусора и отходов, эксплуатацию канализационных систем	901	05	03	99000043440		1 000,00000	0,00000
Прочая закупка товаров, работ и услуг	901	05	03	99000043440	244	1 000,00000	0,00000

Комбинаты коммунальных предприятий, районные производственные объединения и другие предприятия, учреждения и организации жилищно-коммунального хозяйства	901	05	03	9900043450		533,45200	0,00000
Прочая закупка товаров, работ и услуг	901	05	03	9900043450	244	533,45200	0,00000
Расходы на финансовое обеспечение затрат муниципальных унитарных и коммунальных предприятий, связанных с деятельностью предприятия, на погашение задолженности по заработной плате с начислениями, образовавшейся за период с 30.09.2022 по 29.02.2024	901	05	03	9900043460		807,22607	0,00000
Субсидии (гранты в форме субсидий) на финансовое обеспечение затрат в связи с производством (реализацией) товаров, выполнением работ, оказанием услуг, не подлежащие казначейскому сопровождению	901	05	03	9900043460	813	807,22607	0,00000
Дополнительное образование	901	07	03			105 456,65500	0,00000
Организации (учреждения) дополнительного образования в области культуры и искусства, школы эстетического воспитания детей	901	07	03	9900010207		105 456,65500	0,00000
Фонд оплаты труда учреждений	901	07	03	9900010207	111	19 365,23451	0,00000
Взносы по обязательному социальному страхованию на выплаты по оплате труда работников и иные выплаты работникам учреждений	901	07	03	9900010207	119	5 813,50454	0,00000
Прочая закупка товаров, работ и услуг	901	07	03	9900010207	244	168,76800	0,00000
Закупка энергетических ресурсов	901	07	03	9900010207	247	43,58313	0,00000
Субсидии бюджетным учреждениям на иные цели	901	07	03	9900010207	612	80 065,56482	0,00000
Культура	901	08	01			104 397,95300	0,00000

Библиотеки	901	08	01	9900010204		37 765,63300	0,000000
Фонд оплаты труда учреждений	901	08	01	9900010204	111	3 855,66143	0,000000
Взносы по обязательному социальному страхованию на выплаты по оплате труда работников и иные выплаты работникам учреждений	901	08	01	9900010204	119	1 160,05007	0,000000
Субсидии бюджетным учреждениям на иные цели	901	08	01	9900010204	612	32 749,92150	0,000000
Музеи и выставки	901	08	01	9900010205		5 067,20700	0,000000
Фонд оплаты труда учреждений	901	08	01	9900010205	111	803,54055	0,000000
Иные выплаты персоналу учреждений, за исключением фонда оплаты труда	901	08	01	9900010205	112	6,00000	0,000000
Взносы по обязательному социальному страхованию на выплаты по оплате труда работников и иные выплаты работникам учреждений	901	08	01	9900010205	119	239,94288	0,000000
Прочая закупка товаров, работ и услуг	901	08	01	9900010205	244	1,61400	0,000000
Закупка энергетических ресурсов	901	08	01	9900010205	247	10,55846	0,000000
Субсидии бюджетным учреждениям на иные цели	901	08	01	9900010205	612	4 005,55111	0,000000
Дворцы и дома культуры, клубы и другие заведения клубного типа	901	08	01	9900010206		61 565,11300	0,000000
Фонд оплаты труда учреждений	901	08	01	9900010206	111	6 276,61262	0,000000
Взносы по обязательному социальному страхованию на выплаты по оплате труда работников и иные выплаты работникам учреждений	901	08	01	9900010206	119	1 950,95621	0,000000
Прочая закупка товаров, работ и услуг	901	08	01	9900010206	244	0,87900	0,000000
Закупка энергетических ресурсов	901	08	01	9900010206	247	39,95955	0,000000
Субсидии бюджетным учреждениям на иные цели	901	08	01	9900010206	612	53 296,70562	0,000000
Другие вопросы в области культуры, кинематографии	901	08	04			12 115,78000	0,000000

Централизованные бухгалтерии, кооперативные группы, методические кабинеты, центры (службы) по обслуживанию, сопровождаению и обеспечению деятельности учреждений культуры, физической культуры и спорта	901	08	04	9900010600		12 115,78000	0,00000
Фонд оплаты труда учреждений	901	08	04	9900010600	111	8 527,70300	0,00000
Взносы по обязательному социальному страхованию на выплаты по оплате труда работников и иные выплаты работникам учреждений	901	08	04	9900010600	119	2 567,82400	0,00000
Прочая закупка товаров, работ и услуг	901	08	04	9900010600	244	1 020,25300	0,00000
Охрана семьи и детства	901	10	04			49,64800	0,00000
Единовременная помощь лицам из числа детей-сирот и детей, оставшихся без попечения родителей, после достижения 18-летнего возраста	901	10	04	9900014708		49,64800	0,00000
Пособия, компенсации, меры социальной поддержки по публичным нормативным обязательствам	901	10	04	9900014708	313	49,64800	0,00000
Физическая культура	901	11	01			39 264,12000	0,00000
Содержание и учебно-тренировочная работа детско-юношеских спортивных школ	901	11	01	9900010405		39 111,92900	0,00000
Фонд оплаты труда учреждений	901	11	01	9900010405	111	23 711,74300	0,00000
Иные выплаты персоналу учреждений, за исключением фонда оплаты труда	901	11	01	9900010405	112	22,35000	0,00000
Взносы по обязательному социальному страхованию на выплаты по оплате труда работников и иные выплаты работникам учреждений	901	11	01	9900010405	119	7 157,62400	0,00000
Прочая закупка товаров, работ и услуг	901	11	01	9900010405	244	1 643,82800	0,00000
Закупка энергетических ресурсов	901	11	01	9900010405	247	6 576,38400	0,00000

Прочие расходы на реализацию мероприятий в сфере физической культуры и спорта	901	11	01	9900010407		152,19100	0,00000
Иные выплаты учрежденным привлекаемым лицам	901	11	01	9900010407	113	32,19100	0,00000
Прочая закупка товаров, работ и услуг	901	11	01	9900010407	244	120,00000	0,00000
Массовый спорт	901	11	02			2 745,87300	0,00000
Центры физического здоровья населения и мероприятия по физической культуре	901	11	02	9900010410		2 745,87300	0,00000
Фонд оплаты труда учреждений	901	11	02	9900010410	111	1 661,35700	0,00000
Взносы по обязательному социальному страхованию на выплаты по оплате труда работников и иные выплаты работникам учреждений	901	11	02	9900010410	119	505,05300	0,00000
Прочая закупка товаров, работ и услуг	901	11	02	9900010410	244	576,63800	0,00000
Закупка энергетических ресурсов	901	11	02	9900010410	247	2,82500	0,00000
Совет городского округа муниципальное образование городской округ Алчевск Луганской Народной Республики	902					8 609,02700	0,00000
Функционирование законодательных органов государственной власти и представительных органов муниципальных образований	902	01	03			8 609,02700	0,00000
Обеспечение и содержание функционирования законодательных (представительных) органов государственной власти и представительных органов муниципальных образований	902	01	03	9900060401		8 609,02700	0,00000
Фонд оплаты труда государственных (муниципальных) органов	902	01	03	9900060401	121	5 847,23800	0,00000
Иные выплаты персоналу государственных (муниципальных) органов, за исключением фонда оплаты труда	902	01	03	9900060401	122	500,00000	0,00000

Взносы по обязательному социальному страхованию на выплаты денежного содержания и иные выплаты работникам государственных (муниципальных) органов	902	01	03	9900060401	129	1 761,78900	0,00000
Прочая закупка товаров, работ и услуг	902	01	03	9900060401	244	500,00000	0,00000
Управление финансов Администрации городского округа муниципальное образование городской округ город Алчевск Луганской Народной Республики	903					13 298,77000	
Обеспечение деятельности финансовых, налоговых и таможенных органов и органов финансового (финансово-бюджетного) надзора	903	01	06			13 298,77000	0,00000
Обеспечение и содержание функционирования администраций городов, районов, других населенных пунктов и их структурных подразделений	903	01	06	9900060402		13 298,77000	0,00000
Фонд оплаты труда государственных (муниципальных) органов	903	01	06	9900060402	121	10 137,30300	0,00000
Иные выплаты персоналу государственных (муниципальных) органов, за исключением фонда оплаты труда	903	01	06	9900060402	122	100,00000	0,00000
Взносы по обязательному социальному страхованию на выплаты денежного содержания и иные выплаты работникам государственных (муниципальных) органов	903	01	06	9900060402	129	3 061,46700	0,00000
ИТОГО РАСХОДОВ:						766 746,15200	0,00000

Приложение № 5
 к решению Совета городского округа
 муниципальное образование городской
 округ город Алчевск Луганской Народной
 Республики "О бюджете муниципального
 образования городской округ город
 Алчевск Луганской Народной Республики
 на 2024 год" от "29" декабря 2023 г.
 №7-10/1 (в редакции решения Совета
 городского округа муниципальное
 образование городской округ город
 Алчевск Луганской Народной Республики
 от 09 апреля 2024 г. № 1-20/1)

**Объем и распределение субсидий, предоставляемых из бюджета
 муниципального образования городской округ город Алчевск Луганской
 Народной Республики юридическим лицам (за исключением субсидий
 муниципальным учреждениям), индивидуальным предпринимателям,
 физическим лицам на 2024 год**

(тыс. рублей)

Код классификации расходов бюджетов	Наименование субсидии	Сумма
1	2	3
04 08 9900043460 813	Субсидии из бюджета муниципального образования городской округ город Алчевск Луганской Народной Республики в 2024 году субъектам хозяйствования, находящимся на территории муниципального образования городской округ город Алчевск	7 140,823
05 02 9900043460 813	Субсидии из бюджета муниципального образования городской округ город Алчевск Луганской Народной Республики в 2024 году субъектам хозяйствования, находящимся на территории муниципального образования городской округ город Алчевск	3 945,820
05 03 9900043410 811	Субсидия из бюджета муниципального образования городской округ город Алчевск Луганской Народной Республики в 2024 году на возмещение затрат юридических лиц на оказание услуг по обеспечению функционирования наружного уличного освещения (в части оплаты за потребленную электрическую энергию) на территории муниципального образования городской округ город Алчевск	9 146,40
05 03 9900043460 813	Субсидии из бюджета муниципального образования городской округ город Алчевск Луганской Народной Республики в 2024 году субъектам хозяйствования, находящимся на территории муниципального образования городской округ город Алчевск	807,2
	ИТОГО:	21 040,2

Приложение № 6
к решению Совета городского округа
муниципальное образование городской
округ город Алчевск Луганской Народной
Республики "О бюджете муниципального
образования городской округ город
Алчевск Луганской Народной Республики
на 2024 год" от "29" декабря 2023 г. №7-
10/1 (в редакции решения Совета
городского округа муниципальное
образование городской округ город
Алчевск Луганской Народной Республики
от 09 апреля 2024 г. № 1-20/1)

**Объем и распределение субсидий (кроме субсидий на осуществление
капитальных вложений в объекты капитального строительства
муниципальной собственности или приобретение объектов недвижимого
имущества в муниципальную собственность), предоставляемых из бюджета
муниципального образования городской округ город Алчевск Луганской
Народной Республики некоммерческим организациям, не являющихся
казенными учреждениями
на 2024 год**

(тыс. рублей)

Код классификации расходов бюджетов	Наименование субсидии	Сумма
1	2	3
07 03 9900010207 612	Субсидий муниципальным бюджетным и автономным учреждениям муниципального образования городской округ город Алчевск Луганской Народной Республики	80 065,56482
08 01 9900010204 612	Субсидий муниципальным бюджетным и автономным учреждениям муниципального образования городской округ город Алчевск Луганской Народной Республики	32 749,92150
08 01 9900010205 612	Субсидий муниципальным бюджетным и автономным учреждениям муниципального образования городской округ город Алчевск Луганской Народной Республики	4 005,55111
08 01 9900010206 612	Субсидий муниципальным бюджетным и автономным учреждениям муниципального образования городской округ город Алчевск Луганской Народной Республики	53 296,70562
	ИТОГО:	170 117,74305

**СОВЕТ ГОРОДСКОГО ОКРУГА
МУНИЦИПАЛЬНОЕ ОБРАЗОВАНИЕ ГОРОДСКОЙ ОКРУГ
ГОРОД АЛЧЕВСК ЛУГАНСКОЙ НАРОДНОЙ РЕСПУБЛИКИ
ПЕРВЫЙ СОЗЫВ
ДВАДЦАТОЕ ЗАСЕДАНИЕ**

РЕШЕНИЕ

09 апреля 2024 г.

г. Алчевск

№ 2-20/1

**Об утверждении Положения об официальных символах (гербе и флаге)
муниципального образования городской округ город Алчевск
Луганской Народной Республики**

В соответствии со статьей 9 Федерального закона от 6 октября 2003 года № 131-ФЗ «Об общих принципах организации местного самоуправления в Российской Федерации» статьей 2, пунктом 18 статьи 25, подпунктом 2.18 статьи 27 Устава муниципального образования городской округ город Алчевск Луганской Народной Республики, Совет городского округа муниципальное образование городской округ город Алчевск Луганской Народной Республики

РЕШИЛ:

1. Утвердить Положение об официальных символах (гербе и флаге) муниципального образования городской округ город Алчевск Луганской Народной Республики, согласно приложению.
2. Направить в Геральдический Совет при Президенте Российской Федерации настоящее решение для регистрации герба и флага в Государственном геральдическом регистре Российской Федерации:
3. Настоящее Решение вступает в силу с момента его опубликования.

Председатель Совета городского округа
муниципальное образование
городской округ город Алчевск
Луганской Народной Республики



Р.Г. Лысенко

Временно исполняющий обязанности
Главы городского округа
муниципальное образование
городской округ город Алчевск
Луганской Народной Республики

 С.П. Гребенькова

Приложение
к решению Совета городского округа
муниципальное образование
городской округ город Алчевск
Луганской Народной Республики
от 09 апреля 2024г. № 2-20/1

ПОЛОЖЕНИЕ

об официальных символах (гербе и флаге) муниципального образования городской округ город Алчевск Луганской Народной Республики

Настоящее Положение устанавливает официальные символы муниципального образования городской округ город Алчевск Луганской Народной Республики (далее – городской округ; городской округ город Алчевск), их описания и порядок использования.

Официальными символами городского округа являются:

- герб городского округа;
- флаг городского округа, составленный на основе цветового и композиционного решения герба городского округа.

Глава I. Общие положения.

Статья 1. Официальные символы городского округа

Герб и флаг городского округа (далее – герб, флаг; символы) – опознавательные правовые знаки, составленные и употребляемые в соответствии с геральдическими (гербоведческими) и вексиллологическими (флаговедческими) правилами и являющиеся официальными символами городского округа.

Глава II. Герб городского округа город Алчевск.

Статья 2. Геральдическое описание, обоснование символики герба

2.1. Геральдическое описание (блазон) герба городского округа гласит:
«В червлёном поле, над дважды золотой и чёрной вызубренной в один зубец и разбитой от вершины зубца наискось натрое оконечностью, – висящий на выходящем сверху крюке литейный ковш, с открытым придонным выпуском (отверстием), откуда вниз выходит серебряная струя в виде сужающегося вниз луча, который в вершине оконечности разделяется на пять вписанных в края лучей, расходящихся в разные стороны – косвенно по верхнему краю и линиям деления оконечности, а также прямо вниз».

2.2. Герб, в соответствии с Методическими рекомендациями по разработке и использованию официальных символов муниципальных образований (Раздел 2, Глава VIII, п.п. 45-46), утверждёнными Геральдическим советом при Президенте Российской Федерации 28.06.2006 года, может воспроизводиться со статусной короной установленного образца. Муниципальная корона для городского округа – золотая башенная корона о пяти зубцах.

2.3. Герб может воспроизводиться как в полной версии (полный герб – с муниципальной короной), так и в сокращенной версии в виде гербового щита без короны; обе версии герба равноправны и имеют одинаковый статус.

2.4. Пояснительные изображения герба помещены в Приложениях 1.1–1.3 к настоящему Положению.

2.5. Обоснование символики герба:

Герб языком аллегорий символизирует исторические, экономические и прочие особенности городского округа город Алчевск.

Алчевск является крупным индустриальным центром Луганской Народной Республики. Основу экономики городского округа составляет черная металлургия, представленная Алчевским металлургическим комбинатом (АМК). Композиция герба аллегорически показывает изливание металла из сталелитейного ковша через донный припуск.

Нижняя черная часть герба олицетворяет сыгравшее важную историческую роль коксохимическое производство в виде Алчевского коксохимического завода.

Струи металла, изображенные наподобие звезды, символизируют трудовые достижения и подвиги жителей городского округа.

Муниципальная корона установленного вида, изображенная над щитом, демонстрирует административный статус и вид муниципального образования – как городского округа.

Примененные в гербе цвета в геральдике символизируют:

- Красный цвет (червлень) – символ труда, мужества, жизнеутверждающей силы и энергии, красоты и праздника.
- Золото (жёлтый цвет) символизирует величие, богатство и процветание.
- Серебро (белый цвет) – символ чистоты, совершенства, мира и взаимопонимания.
- Чёрный цвет (чернь) – символ плодородия, мудрости, скромности, вечности.

Статья 3. Воспроизведение герба

3.1. Герб воспроизводится (помещается):

- на фасадах зданий, вывесках Совета городского округа город Алчевск Луганской Народной Республики, Администрации городского округа город Алчевск Луганской Народной Республики, их структурных подразделений и органов; избирательной комиссии городского округа;

- в залах заседаний Совета городского округа город Алчевск Луганской Народной Республики, Администрации городского округа город Алчевск Луганской Народной Республики и избирательной комиссии городского округа;
- в рабочих кабинетах Главы городского округа, Председателя Совета городского округа города Алчевск Луганской Народной Республики и их заместителей;
- на печатях, муниципальных правовых актах и официальных бланках Совета городского округа город Алчевск Луганской Народной Республики, Администрации городского округа город Алчевск Луганской Народной Республики, ее структурных подразделений и органов, а также избирательной комиссии городского округа;
- на почётных грамотах, грамотах, благодарственных письмах, обложках и бланках поздравительных адресов и иных официальных свидетельствах, вручаемых Советом городского округа город Алчевск Луганской Народной Республики и Администрацией городского округа город Алчевск Луганской Народной Республики;
- на удостоверениях и визитных карточках депутатов Совета городского округа город Алчевск Луганской Народной Республики, должностных лиц Администрации городского округа город Алчевск Луганской Народной Республики, её структурных подразделений и органов, а также членов избирательной комиссии городского округа;
- на официальных печатных изданиях Совета городского округа город Алчевск Луганской Народной Республики и Администрации городского округа город Алчевск Луганской Народной Республики.

Статья 4. Иное воспроизведение герба

Герб может помещаться на вывесках, печатях и бланках муниципальных предприятий и учреждений, а также визитных карточках их руководителей.

Статья 5. Размещение изображения герба

5.1. Изображения герба могут устанавливаться:

- во время официальных церемоний и других торжественных мероприятий, проводимых органами местного самоуправления городского округа;
- в помещениях официальной регистрации рождений и браков;
- в залах вручения паспорта гражданина Российской Федерации;
- в помещениях для голосования в дни муниципальных выборов и местных референдумов;
- на основных указателях в точках пересечения автомобильными дорогами границ городского округа; на сооружениях остановок общественного транспорта, находящихся на территории городского округа.

5.2. Изображение герба может помещаться на униформе рядового и начальствующего состава муниципальных органов охраны общественного порядка и пожарной службы, а также на принадлежащих этим службам транспортных средствах.

5.3. Спортивные команды и отдельные спортсмены, участвующие в защите спортивной чести городского округа, могут иметь форму с изображением герба городского округа.

Статья 6. Одновременное воспроизведение символов

При одновременном воспроизведении изображений Государственного герба Российской Федерации, Государственного герба Луганской Народной Республики и герба городского округа – герб городского округа размещается в соответствии с положениями законодательства о Государственном гербе Российской Федерации, Государственном гербе Луганской Народной Республики и:

- не может превышать вышеуказанные гербы по размерам ни по одному из параметров (высоте, ширине);
- должен располагаться крайним справа (при виде от зрителя) или ниже вышеуказанных гербов;
- должен быть исполнен в единой технике с вышеуказанными гербами и из идентичных материалов.

Статья 7. Правила размещения герба городского округа одновременно с иными символами, эмблемами

При одновременном размещении герба городского округа и гербов (иных эмблем) общественных объединений, предприятий, учреждений и организаций независимо от форм собственности, а также частных лиц, должны соблюдаться следующие правила:

- герб городского округа не может быть меньше других гербов (эмблем) ни по одному из параметров (высоте, ширине);
- при одновременном размещении двух гербов (эмблем) – герб городского округа располагается с левой (при виде от зрителя) стороны от другого герба (эмблемы) и не может быть размещен ниже этого герба (эмблемы);
- при одновременном размещении нечетного числа гербов (эмблем) – герб городского округа располагается в центре, а при размещении чётного числа гербов (но более двух) – левее центра и не может быть размещен ниже иных гербов (эмблем);
- герб городского округа и другие гербы (эмблемы) должны быть исполнены в единой технике и из идентичных материалов.

Статья 8. Порядок изготовления, использования, хранения носителей воспроизведения герба городского округа

Порядок изготовления, использования, хранения и уничтожения бланков, печатей и иных носителей воспроизведения герба городского округа устанавливается в Совете городского округа город Алчевск Луганской Народной Республики – распоряжением Председателя Совета городского округа город Алчевск Луганской Народной Республики, в Администрации городского округа город Алчевск Луганской Народной Республики, её структурных подразделениях и органах, а также избирательной комиссии городского округа - распоряжением Главы Администрации городского округа город Алчевск Луганской Народной Республики.

Глава III. Флаг городского округа город Алчевск.

Статья 9. Описание флага городского округа

9.1. Описание флага городского округа:

«Прямоугольное полотнище красного цвета с отношением ширины к длине 2:3, на котором воспроизводятся фигуры из герба городского округа, выполненные с заменой геральдических серебра и золота соответственно белым и золотисто-желтым цветами».

Оборотная сторона флага является зеркальным отображением его лицевой стороны.

9.2. Флаг составлен на основе герба городского округа и повторяет его символику.

9.3. Цветное изображение флага приведено в Приложении 2 к настоящему Положению.

Статья 10. Размещение флага городского округа

10.1. Флаг городского округа поднят постоянно над (либо на флагштоке, установленном перед) зданиями, в которых размещаются:

- Совет городского округа город Алчевск Луганской Народной Республики;
- Администрация городского округа город Алчевск Луганской Народной Республики, её структурные подразделения и органы;
- избирательная комиссия городского округа город Алчевск Луганской Народной Республики.

10.2. Флаг устанавливается в рабочих кабинетах Главы городского округа город Алчевск Луганской Народной Республики, Председателя Совета городского округа город Алчевск Луганской Народной Республики и их заместителей.

10.3. Флаг устанавливается в залах или помещениях, предназначенных для заседаний (на всё время заседаний):

- Совета городского округа город Алчевск Луганской Народной Республики;
- избирательной комиссии городского округа город Алчевск Луганской Народной Республики.

Статья 11. Подъем (размещения) на территории городского округа флага городского округа

11.1. Во всех случаях подъема (размещения) на территории городского округа каких-либо флагов (штандартов, вымпелов, иной идентичной символики) совместно с ними может быть поднят (размещен) флаг городского округа.

11.2. В дни государственных, республиканских, муниципальных и иных праздников, выборов и референдумов, а также по случаю памятных дат по указанию Главы городского округа город Алчевск Луганской Народной Республики осуществляется одновременный подъем (вывешивание) флагов Российской Федерации, Луганской Народной Республики и городского округа на зданиях предприятий, учреждений и организаций, включая объекты, указанные в пункте 10.1 статьи 10 настоящего Положения.

11.3. Флаг городского округа может быть поднят (установлен, вывешен, в том числе на жилых домах – по усмотрению владельцев):

- при проведении торжественных мероприятий и церемоний по случаю государственных, республиканских, муниципальных, народных и иных праздников;

- во время торжественных мероприятий, проводимых общественными объединениями, предприятиями, учреждениями и организациями независимо от форм собственности, а также во время частных торжеств.

11.4. Флаг городского округа может устанавливаться:

- во время официальных церемоний и других торжественных мероприятий, проводимых органами местного самоуправления городского округа;

- в залах официального приема делегаций;
- в помещениях официальной регистрации рождений и браков;
- в залах вручения паспорта гражданина Российской Федерации;
- в помещениях для голосования в дни муниципальных выборов и местных референдумов.

Статья 12. Одновременный подъём (размещение) флага городского округа

12.1. При одновременном подъёме (размещении) флага городского округа и государственных флагов, а также флагов субъектов Российской Федерации, должны соблюдаться требования законодательства об этих флагах, при этом:

- флаг городского округа не может превышать эти флаги по размеру, а если последние имеют пропорции иные, чем флаг городского округа, – ни по одному из параметров (длине, ширине);

- флаг городского округа располагается после этих флагов в общем порядке расположения флагов или ниже; высота подъема флага городского округа не может быть больше высоты подъема других флагов.

12.2. При одновременном подъеме (размещении) флага городского округа и флагов общественных объединений, предприятий, учреждений и организаций независимо от форм собственности, а также частных лиц, должны соблюдаться следующие правила:

- флаг городского округа не может быть меньше по размеру, чем другие флаги, а в случае, если последние имеют пропорции иные, чем флаг городского округа – флаг городского округа не может быть меньше других флагов ни по одному из параметров (высоте, длине);

- при подъеме двух флагов – флаг городского округа располагается с левой (при виде от зрителя) стороны от другого флага; высота подъема флага городского округа не может быть меньше высоты подъема других флагов;

- при одновременном подъёме (размещении) нечетного числа флагов – флаг городского округа располагается в центре, а при подъёме (размещении) четного числа флагов (но более двух) – левее центра.

12.3. При одновременном подъёме (размещении) флага городского округа и флага другого городского округа оба флага имеют равный церемониальный статус, и вопрос первенства решается индивидуально.

Статья 13. Размещение флага при объявлении официального траура

При объявлении официального траура флаг, установленный на флагштоке (мачте), приспускается до половины высоты флагштока (мачты). К флагу, неподвижно закрепленному на древке, крепится в верхней части древка чёрная завязанная бантом, лента со свободно свисающими концами. Общая длина ленты равна длине полотнища флага.

Глава IV. Заключительные положения.

Статья 14. Воспроизведение символов городского округа

14.1. Допускается воспроизведение символов городского округа:

- в виде цветных, чёрно-белых (монохромных) или объёмных графических изображений, а также с применением условной геральдической штриховки (шафировки);

- в различной технике исполнения и из различных материалов;

– отличных от образцов размеров с сохранением геральдических и вексиллологических (флаговедческих) характеристик и пропорций.

14.2. Воспроизведение герба городского округа допускается в щитах разных форм и в различных стилизациях, а также на любом декоративном фоне – за исключением тех случаев, когда изображения, сопровождающие герб, воспроизводят или имитируют типовые геральдические элементы (атрибуты), не предусмотренные блazonом (геральдическим описанием) герба.

14.3. Воспроизводимые изображения герба городского округа – независимо от их размеров и техники исполнения – всегда должны в точности соответствовать его геральдическому описанию (блazonу) согласно статье 2 настоящего Положения; в случае с флагом обязательно следование изобразительному эталону, утверждённому настоящим Положением.

Установление изобразительного эталона герба недопустимо, противоречит геральдико-правовым нормам и традициям, а также целям учреждения герба. Прилагаемые к настоящему Положению рисунки герба имеют пояснительный характер.

Статья 15. Герб городского округа как элемент или геральдическая основа

Герб городского округа может использоваться в качестве элемента или геральдической основы:

- нагрудного должностного знака Главы городского округа город Алчевск Луганской Народной Республики, нагрудного знака депутата Совета городского округа город Алчевск Луганской Народной Республики, иных должностных знаков муниципальных служащих Администрации и Совета городского округа город Алчевск Луганской Народной Республики;
- гербов (геральдических знаков, иных эмблем) предприятий и учреждений муниципального подчинения;
- нагрудных знаков к почетным званиям и иным наградам, устанавливаемых органами местного самоуправления городского округа.

Статья 16. Использование символов городского округа в качестве элементов оформления

16.1. Символы городского округа могут использоваться в качестве элементов оформления:

- средств массовой информации, в состав учредителей которых входят органы местного самоуправления городского округа;
- информационной продукции, официально представляющей муниципальное образование.

16.2. Символы городского округа могут использоваться:

- на элементах архитектурно-художественного оформления в дни государственных, республиканских, муниципальных и народных праздников;

- при оформлении детских дошкольных учреждений, школ, иных учебных заведений, в том числе учреждений высшего и среднего профессионального образования;
- учреждений культуры, спорта.

Статья 17. Ограничения к использованию символов городского округа

Гербы, флаги (штандарты, вымпелы) и иные подобные символы общественных объединений, предприятий, организаций и учреждений, а также частных лиц не могут быть ни идентичны символам городского округа, ни схожи с ними до степени смешения.

Символы городского округа не могут использоваться в качестве основы или элементов гербов, флагов и иной символики общественных объединений, предприятий, организаций и учреждений (за исключением перечисленных в первом абзаце статьи 15 настоящего Положения), а также частных лиц.

Статья 18. Неприкосновенность символов городского округа

18.1. Символы городского округа неприкосновенны: надругательство над ними влечет ответственность в соответствии с действующим законодательством.

18.2. Ответственность за искажение символов городского округа при их воспроизведении несет та сторона, по чьей вине допущены эти искажения.

18.3. На основании пункта 14.1 и абзаца второго пункта 14.3 статьи 14 настоящего Положения не является искажением герба создание оригинальных авторских версий герба, отличных от прилагаемых к настоящему Положению в приложениях. Все художественные воплощения (стилизации) герба, исполненные в соответствии с его геральдическим описанием согласно статье 2 настоящего Положения, признаются полноправными изображениями герба.

Статья 19. Права на использование символов городского округа

Все права на использование символов городского округа принадлежат органам местного самоуправления городского округа, имеющим исключительное право регламентировать порядок использования этих символов третьими лицами.

Статья 20. Запрещения использования символов городского округа

20.1. Использование символов городского округа в целях предвыборной агитации не допускается. Настоящее правило не распространяется на информационную продукцию, официально издаваемую избирательной комиссией городского округа.

20.2. Запрещается использование символов городского округа в сочетании с текстом и изображениями, посягающими на права человека, его честь и достоинство, оскорбляющими национальные и религиозные чувства граждан.

20.3. Запрещается использование изображений символов городского округа юридическими и физическими лицами (за исключением тех, кому это право прямо предоставлено настоящим Положением):

– в представительских целях (в том числе на бланках, печатях, штампах, вывесках, а также в компьютерных сетях);

– в рекламно-коммерческих целях (то есть в качестве элемента фирменных обозначений, товарных знаков, знаков обслуживания и места происхождения продукции, в других средствах визуальной идентификации товаров, работ и услуг, а также в рекламных объявлениях).

20.4. Использование изображений символов городского округа на продукции, заказываемой и выпускаемой юридическими и физическими лицами, допускается при условии, что такое использование не противоречит пунктам 20.1 – 20.3 настоящей статьи.

20.5. Иное (не предусмотренное настоящим Положением) использование герба городского округа юридическими и физическими лицами не допускается.

20.6. Использование флага городского округа, не оговоренное настоящим Положением, но не противоречащее целям учреждения флага, является свободным.

Статья 21. Внесение изменений и дополнений

Все изменения и дополнения в настоящее Положение вносятся решением Совета городского округа город Алчевск Луганской Народной Республики.

Дополнения и изменения в статьи 2 и 9 вносятся только по результатам согласования с федеральной геральдической службой – Геральдическим Советом при Президенте Российской Федерации.

Приложение 1.1
к Положению об официальных
символах (гербе и флаге)
муниципального образования
городской округ город Алчевск
Луганской Народной Республики

**Герб муниципального образования городской округ город Алчевск
Луганской Народной Республики
(примеры воспроизведения в цвете)**

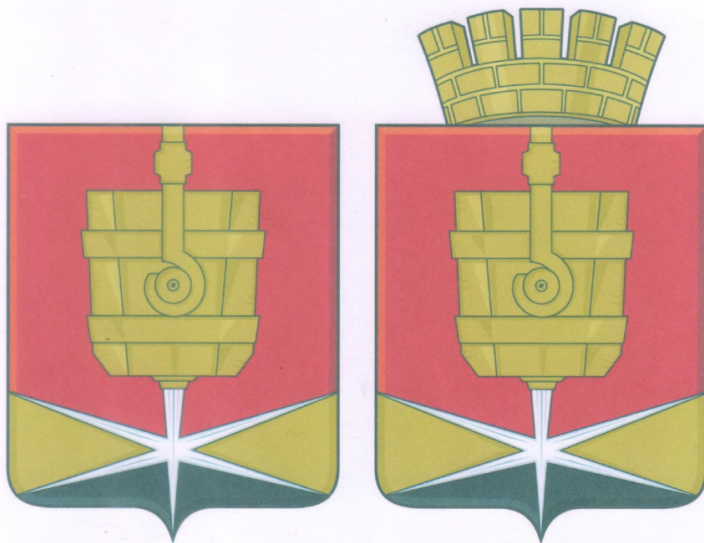

Приложение 1.2
к Положению об официальных
символах (гербе и флаге)
муниципального образования
городской округ город Алчевск
Луганской Народной Республики

**Герб муниципального образования городской округ город Алчевск
Луганской Народной Республики**

(примеры контурного воспроизведения в чёрном и белом цветах)

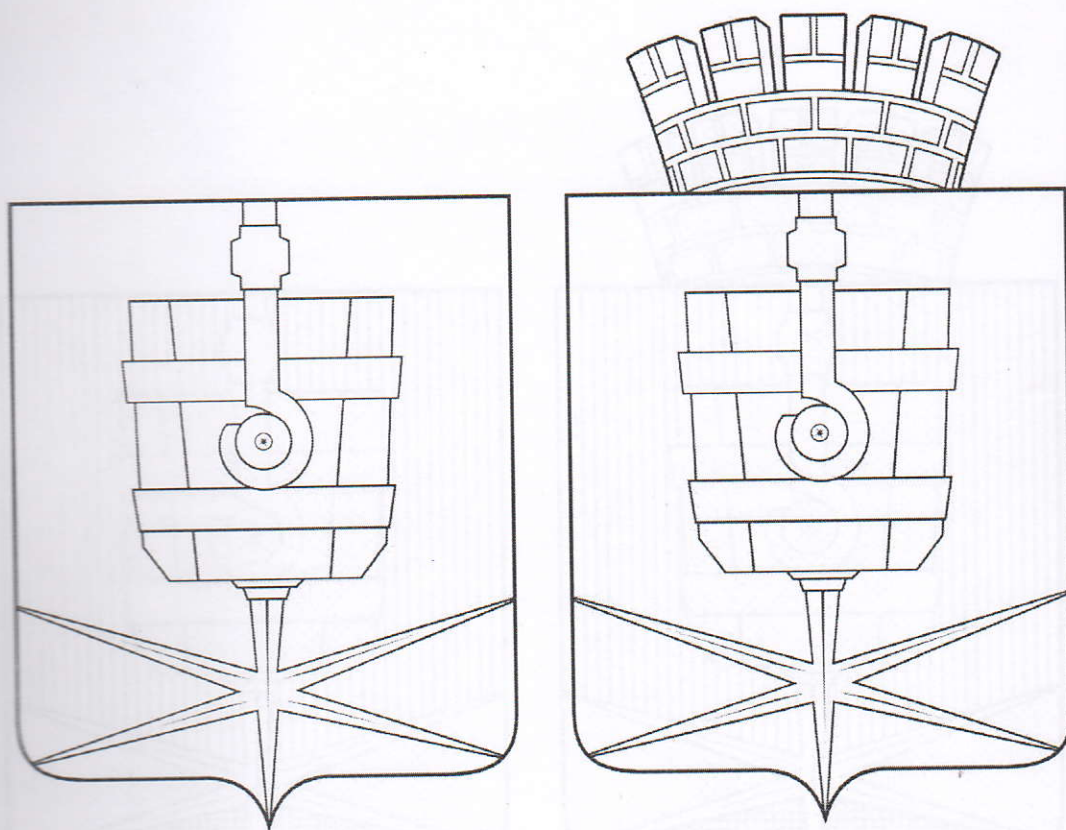

Приложение 1.3
к Положению об официальных
символах (гербе и флаге)
муниципального образования
городской округ город Алчевск
Луганской Народной Республики

**Герб муниципального образования городской округ город Алчевск
Луганской Народной Республики**
(примеры воспроизведения в чёрном и белом цветах с передачей цветов
условной геральдической штриховкой)

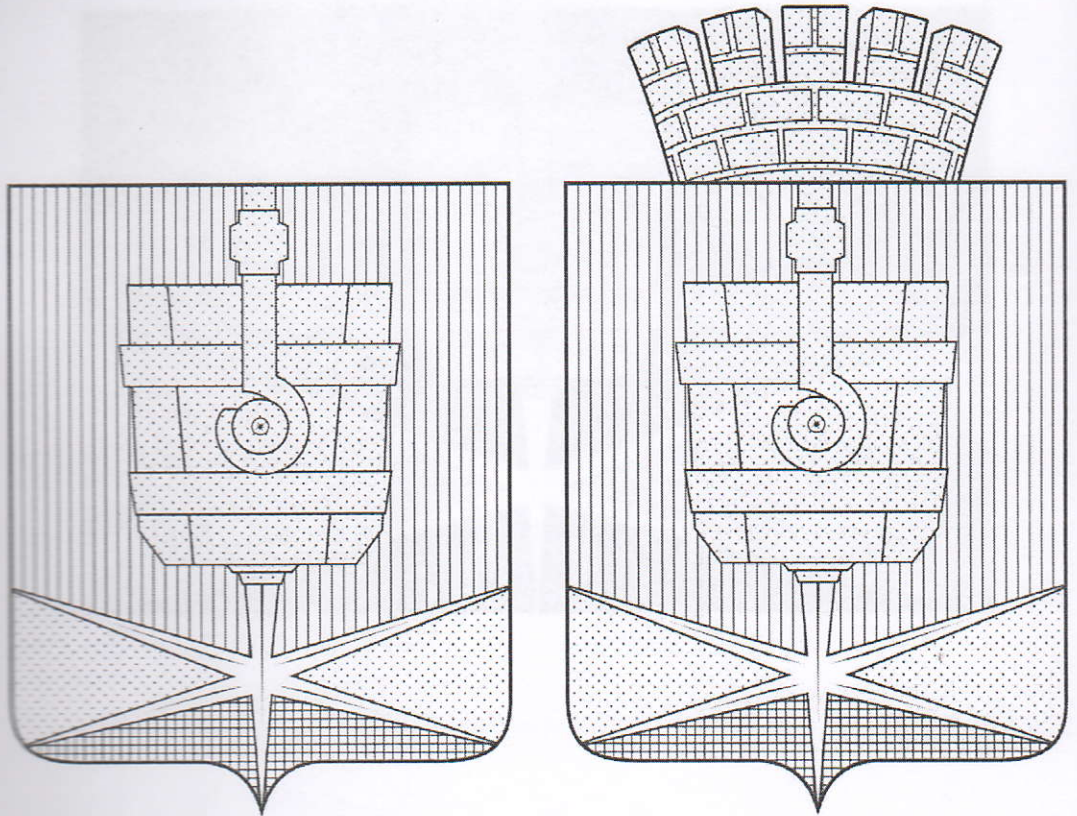

Приложение 2
к Положению об официальных
символах (гербе и флаге)
муниципального образования
городской округ город Алчевск
Луганской Народной Республики

**Флаг муниципального образования городской округ город Алчевск
Луганской Народной Республики
(цветное изображение)**

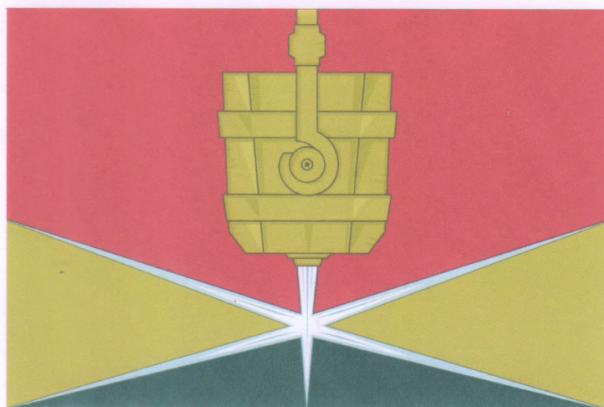

Прошито, пронумеровано и скреплено печатью

15 (пятнадцать) листов
цифрами прописью

Председатель Совета городского округа
муниципальное образование городской
округ город Алчевск Луганской Народной
Республики

Р.Г.Лысенко



« 09 » апреля 2024 г.

**СОВЕТ ГОРОДСКОГО ОКРУГА
МУНИЦИПАЛЬНОЕ ОБРАЗОВАНИЕ ГОРОДСКОЙ ОКРУГ
ГОРОД АЛЧЕВСК ЛУГАНСКОЙ НАРОДНОЙ РЕСПУБЛИКИ
ПЕРВЫЙ СОЗЫВ
ДВАДЦАТОЕ ЗАСЕДАНИЕ**

РЕШЕНИЕ

09 апреля 2024 г.

г. Алчевск

№ 4-20/1

**О передаче полномочий
по осуществлению внешнего муниципального финансового контроля
Счетной палате Луганской Народной Республики**

В соответствии с пунктом 12 статьи 3 Федерального закона от 07.02.2011 № 6-ФЗ «Об общих принципах организации и деятельности контрольно-счетных органов субъектов Российской Федерации и муниципальных образований», статьей 22 Закона Луганской Народной Республики от 14.03.2023 № 429-III «О счетной палате Луганской Народной Республики», руководствуясь Уставом муниципального образования городской город Алчевск Луганской Народной Республики, Совет городского округа муниципальное образование городской округ город Алчевск Луганской Народной Республики

РЕШИЛ:

1. Обратиться в Счетную палату Луганской Народной Республики с предложением о заключении соглашения о передаче на неопределенный срок Счетной палате Луганской Народной Республики полномочий по осуществлению внешнего муниципального финансового контроля, установленных частями 2 и 3 статьи 9 Федерального закона от 07.02.2011 № 6-ФЗ «Об общих принципах организации и деятельности контрольно-счетных органов субъектов Российской Федерации и муниципальных образований».

2. Направить настоящее решение в адрес председателя Счетной палаты Луганской Народной Республики.

2

3. Уполномочить Главу городского округа муниципальное образование городской округ город Алчевск Луганской Народной Республики подписать с Счетной палатой Луганской Народной Республики Соглашение о передаче полномочий по осуществлению внешнего муниципального финансового контроля в течение 30 дней со дня получения проекта Соглашения.

4. Опубликовать (обнародовать) настоящее решение в газете «ОГНИ» ГОСУДАРСТВЕННОГО УНИТАРНОГО ПРЕДПРИЯТИЯ ЛУГАНСКОЙ НАРОДНОЙ РЕСПУБЛИКИ «ЛУГАНЬМЕДИА».

5. Настоящее решение вступает в силу со дня его принятия.

6. Контроль за исполнением настоящего решения возложить на постоянную комиссию по бюджетной, финансовой, налоговой и имущественной политике.

Председатель Совета городского округа
муниципальное образование
городской округ город Алчевск
Луганской Народной Республики



Р.Г.Лысенко

Временно исполняющий обязанности
Главы городского округа
муниципальное образование
городской округ город Алчевск
Луганской Народной Республики

С.П. Гребенькова

**СОВЕТ ГОРОДСКОГО ОКРУГА
МУНИЦИПАЛЬНОЕ ОБРАЗОВАНИЕ ГОРОДСКОЙ ОКРУГ
ГОРОД АЛЧЕВСК ЛУГАНСКОЙ НАРОДНОЙ РЕСПУБЛИКИ
ПЕРВЫЙ СОЗЫВ
ДВАДЦАТОЕ ЗАСЕДАНИЕ**

РЕШЕНИЕ

09 апреля 2024 г.

г. Алчевск

№ 4-20/1

**О передаче полномочий
по осуществлению внешнего муниципального финансового контроля
Счетной палате Луганской Народной Республики**

В соответствии с пунктом 12 статьи 3 Федерального закона от 07.02.2011 № 6-ФЗ «Об общих принципах организации и деятельности контрольно-счетных органов субъектов Российской Федерации и муниципальных образований», статьей 22 Закона Луганской Народной Республики от 14.03.2023 № 429-III «О счетной палате Луганской Народной Республики», руководствуясь Уставом муниципального образования городской город Алчевск Луганской Народной Республики, Совет городского округа муниципальное образование городской округ город Алчевск Луганской Народной Республики

РЕШИЛ:

1. Обратиться в Счетную палату Луганской Народной Республики с предложением о заключении соглашения о передаче на неопределенный срок Счетной палате Луганской Народной Республики полномочий по осуществлению внешнего муниципального финансового контроля, установленных частями 2 и 3 статьи 9 Федерального закона от 07.02.2011 № 6-ФЗ «Об общих принципах организации и деятельности контрольно-счетных органов субъектов Российской Федерации и муниципальных образований».
2. Направить настоящее решение в адрес председателя Счетной палаты Луганской Народной Республики.

**СОВЕТ ГОРОДСКОГО ОКРУГА
МУНИЦИПАЛЬНОЕ ОБРАЗОВАНИЕ ГОРОДСКОЙ ОКРУГ
ГОРОД АЛЧЕВСК ЛУГАНСКОЙ НАРОДНОЙ РЕСПУБЛИКИ
ПЕРВЫЙ СОЗЫВ
ДВАДЦАТОЕ ЗАСЕДАНИЕ**

РЕШЕНИЕ

09 апреля 2024 г.

г. Алчевск

№ 5-20/1

**О Почетной грамоте, благодарственном письме, приветственном адресе
Совета городского округа муниципальное образование городской округ
город Алчевск Луганской Народной Республики, Благодарности
Председателя Совета городского округа муниципальное образование
городской округ город Алчевск Луганской Народной Республики**

В соответствии с Федеральным Законом от 06.10.2003 № 131-ФЗ «Об общих принципах организации местного самоуправления в Российской Федерации», Устава муниципального образования городской округ город Алчевск Луганской Народной Республики, в целях определения основных принципов и оснований для поощрения граждан и коллективов предприятий, организаций, учреждений муниципального образования городской округ город Алчевск за заслуги в социально-экономическом развитии города, обеспечении его благополучия, улучшении условий жизни населения, благотворительную и меценатскую деятельность, Совет городского округа муниципальное образование городской округ город Алчевск Луганской Народной Республики

РЕШИЛ:

1. Утвердить Положение о Почетной грамоте и Благодарственном письме Совета городского округа муниципальное образование городской округ город Алчевск Луганской Народной Республики согласно приложению № 1;
2. Утвердить Положение о Благодарности Председателя Совета городского округа муниципальное образование городской округ город Алчевск Луганской Народной Республики согласно приложению № 2;
3. Утвердить Положение о вручении приветственных адресов Совета городского округа муниципальное образование городской округ город Алчевск Луганской Народной Республики, согласно приложению № 3;

4. Утвердить форму представления, прилагаемого к ходатайству о награждении (поощрении), и Форму согласия на обработку персональных данных в связи с награждением (поощрением) согласно приложению № 4.

5. Финансирование затрат, связанных с реализацией данного решения, осуществлять за счет средств бюджета муниципального образования городской округ город Алчевск Луганской Народной Республики.

6. Опубликовать настоящее решение в газете «ОГНИ» и разместить на официальном сайте муниципального образования городской округ город Алчевск Луганской Народной Республики.

7. Настоящее решение вступает в силу с момента его официального опубликования.

8. Контроль за исполнением настоящего решения возложить на постоянную комиссию по социальной политике, делам молодежи Совета городского округа муниципальное образование городской округ город Алчевск Луганской Народной Республики.

Председатель Совета городского округа
муниципальное образование
городской округ город Алчевск
Луганской Народной Республики

[Handwritten signature]
Р.Г. Лысенко

Временно исполняющий обязанности
Главы городского округа
муниципальное образование
городской округ город Алчевск
Луганской Народной Республики



[Handwritten signature]
С.П. Гребенькова

Приложение № 1
к решению Совета городского
округа муниципальное образование
городской округ город Алчевск
Луганской Народной Республики
от 09 апреля 2024г. № 5-20/1

Положение
о Почетной грамоте и Благодарственном письме Совета городского
округа муниципальное образование городской округ город Алчевск
Луганской Народной Республики

1. Настоящее положение регулирует порядок награждения Почетной грамотой Совета городского округа муниципальное образование городской округ город Алчевск Луганской Народной Республики и поощрения Благодарственным письмом Совета городского округа муниципальное образование городской округ город Алчевск Луганской Народной Республики.

2. Почетная грамота Совета городского округа муниципальное образование городской округ город Алчевск Луганской Народной Республики (далее по тексту - Почетная грамота) учреждена для награждения граждан и организаций муниципального образования городской округ город Алчевск Луганской Народной Республики за их значительный вклад в социально-экономическое развитие города и развитие местного самоуправления, за заслуги в производственной, научно-исследовательской, социально-культурной, общественной и благотворительной деятельности, иной значительный вклад в развитие муниципального образования городской округ город Алчевск Луганской Народной Республики.

3. Благодарственное письмо Совета городского округа муниципальное образование городской округ город Алчевск Луганской Народной Республики (далее по тексту - Благодарственное письмо) является одной из форм поощрения граждан и организаций муниципального образования городской округ город Алчевск Луганской Народной Республики, внесших большой вклад в социально-экономическое развитие города, достигших высоких результатов в различных областях деятельности, и может быть приурочено к юбилейным датам или знаменательным событиям общественного значения, профессиональным праздникам и праздничным датам.

4. Награждение Почетной грамотой и поощрение Благодарственным письмом осуществляется на основании ходатайства, подаваемого в Совет городского округа муниципальное образование городской округ город Алчевск Луганской Народной Республики, с указанием достижений и заслуг лица (коллектива), а также события, в связи с которым лицо (коллектив) представляется к награждению или к поощрению.

Право направить ходатайство о награждении Почетной грамотой имеют Председатель Совета городского округа муниципальное образование городской

округ город Алчевск Луганской Народной Республики, депутаты Совета городского округа муниципальное образование городской округ город Алчевск Луганской Народной Республики по личной инициативе или на основании поступивших к ним ходатайств от Главы городского округа муниципальное образование городской округ город Алчевск Луганской Народной Республики, Администрации городского округа муниципальное образование городской округ город Алчевск Луганской Народной Республики, организаций независимо от форм собственности, общественных объединений, органов территориального общественного самоуправления.

Право направить ходатайство о поощрении Благодарственным письмом имеют:

- Председатель Совета городского округа муниципальное образование городской округ город Алчевск Луганской Народной Республики;
- депутаты Совета городского округа муниципальное образование городской округ город Алчевск Луганской Народной Республики;
- Администрация городского округа муниципальное образование городской округ город Алчевск Луганской Народной Республики;
- организации независимо от форм собственности;
- общественные объединения.

5. В течение календарного года Советом городского округа муниципальное образование городской округ город Алчевск Луганской Народной Республики рассматривается не более одного представления к награждению Почетной грамотой от каждого из депутатов Совета городского округа муниципальное образование городской округ город Алчевск Луганской Народной Республики.

6. К ходатайству прилагается Представление, и согласие на обработку персональных данных по форме по форме согласно приложению № 4.

К ходатайству о награждении и поощрении коллектива прилагается представление, содержащее факты биографии (историографии), подтверждающие достижения и заслуги коллектива, отражающие степень участия в общественной жизни города, сведения об уже имеющихся наградах, почетных званиях и иных поощрениях.

В случае, если коллектив организации представляется к награждению в связи со знаменательной (юбилейной) датой со дня основания организации, прилагается документ, подтверждающий дату ее создания.

6.1. Лица, представившие документы, указанные в пункте 6 настоящего Положения, несут персональную ответственность за достоверность и актуальность сведений, указанных в документах, представленных к ходатайству.

7. В случае подачи ходатайства организациями, общественными объединениями к ходатайству также прилагается протокол общего собрания (конференции) жителей (коллектива) или заседания коллегиального органа организации (общественного объединения) о поддержке подаваемого ходатайства.

8. Необходимым условием для награждения гражданина Почетной грамотой является наличие у него Благодарности Председателя Совета

городского округа муниципальное образование городской округ город Алчевск Луганской Народной Республики, поощрений Администрации городского округа муниципальное образование городской округ город Алчевск Луганской Народной Республики, Главы городского округа муниципальное образование городской округ город Алчевск Луганской Народной Республики либо наличие государственных, или ведомственных, или региональных наград, а также не менее 3 лет трудового стажа в сфере профессиональной деятельности, соответствующей занимаемой должности на момент подачи ходатайства.

9. Необходимые документы для награждения и поощрения представляются в Совет городского округа муниципальное образование городской округ город Алчевск Луганской Народной Республики не позднее, чем за 30 дней до предполагаемой даты вручения Почетной грамоты или Благодарственного письма.

10. Награждение Почетной грамотой и поощрение Благодарственным письмом осуществляется на основании решения Совета городского округа муниципальное образование городской округ город Алчевск Луганской Народной Республики.

11. Вручение Почетной грамоты или Благодарственного письма производится в торжественной обстановке Председателем Совета городского округа муниципальное образование городской округ город Алчевск Луганской Народной Республики, в его отсутствие - заместителем Председателя Совета городского округа муниципальное образование городской округ город Алчевск Луганской Народной Республики.

Вместе с Почетной грамотой или Благодарственным письмом вручается копия решения Совета городского округа муниципальное образование городской округ город Алчевск Луганской Народной Республики о награждении Почетной грамотой или Благодарственным письмом.

12. Повторное награждение Почетной грамотой не производится.

13. В случае утраты Почетной грамоты или Благодарственного письма дубликат не выдается.

14. Право изготовления и хранения бланков Почетной грамоты и Благодарственного письма, принадлежит Совету городского округа муниципальное образование городской округ город Алчевск Луганской Народной Республики.

15. Почетная грамота представляет собой лист формата А 4, содержащий герб муниципального образования городской округ город Алчевск Луганской Народной Республики и надпись «Совет городского округа муниципальное образование городской округ город Алчевск Луганской Народной Республики. Почетная грамота». Ниже располагается текст Почетной грамоты.

16. Благодарственное письмо представляет собой лист формата А4, содержащий герб муниципального образования городской округ город Алчевск Луганской Народной Республики и надпись «Совет городского округа муниципальное образование городской округ город Алчевск Луганской Народной Республики. Благодарственное письмо». Ниже располагается текст Благодарственного письма.

17. Почетная грамота и Благодарственное письмо от имени Совета городского округа муниципальное образование городской округ город Алчевск Луганской Народной Республики подписываются Председателем Совета городского округа муниципальное образование городской округ город Алчевск Луганской Народной Республики (в его отсутствие - заместителем председателя Совета городского округа муниципальное образование городской округ город Алчевск Луганской Народной Республики) и заверяются печатью Совета городского округа муниципальное образование городской округ город Алчевск Луганской Народной Республики.

18. Почетная грамота помещается в специальную папку, на лицевой стороне которой изображен герб муниципальное образование городской округ город Алчевск Луганской Народной Республики и надпись «Муниципальное образование городской округ город Алчевск Луганской Народной Республики».

20. Оформление Почетных грамот и Благодарственных писем, учет награжденных осуществляет аппарат Совета городского округа муниципальное образование городской округ город Алчевск Луганской Народной Республики.

Приложение № 2
к решению Совета городского
округа муниципальное образование
городской округ город Алчевск
Луганской Народной Республики
от 09 апреля 2024г. № 5-20/1

Положение
о Благодарности Председателя Совета городского округа муниципальное
образование городской округ город Алчевск
Луганской Народной Республики

1. Настоящее Положение о Благодарности Председателя Совета городского округа муниципальное образование городской округ город Алчевск Луганской Народной Республики (далее - Положение) регулирует порядок поощрения Благодарностью Председателя Совета городского округа муниципальное образование городской округ город Алчевск Луганской Народной Республики.

2. Благодарность Председателя Совета городского округа муниципальное образование городской округ город Алчевск Луганской Народной Республики (далее по тексту - Благодарность) является одной из форм поощрения граждан и организаций города Алчевска за большой вклад в социально-экономическое развитие муниципального образования городской округ город Алчевск Луганской Народной Республики, достижение высоких результатов в различных областях деятельности и за иные заслуги по решению Председателя Совета городского округа муниципальное образование городской округ город Алчевск Луганской Народной Республики.

Поощрение может быть приурочено к юбилейным датам или знаменательным событиям общественного значения, профессиональным праздникам и праздничным датам.

3. Ходатайство о поощрении Благодарностью вносится на имя Председателя Совета городского округа муниципальное образование городской округ город Алчевск Луганской Народной Республики не позднее, чем за 10 дней до предполагаемой даты вручения.

Право направить ходатайство о поощрении Благодарностью имеют:

- Председатель Совета городского округа муниципальное образование городской округ город Алчевск Луганской Народной Республики, по личной инициативе;
- депутаты Совета городского округа муниципальное образование городской округ город Алчевск Луганской Народной Республики;
- Администрация городского округа муниципальное образование городской округ город Алчевск Луганской Народной Республики;
- организации независимо от форм собственности;
- общественные объединения.

4. Ходатайство должно содержать фамилию, имя, отчество поощряемого или наименование организации (коллектива организации), краткие сведения о заслугах, которые должны быть указаны в тексте Благодарности. К ходатайству прилагается Представление и согласие на обработку персональных данных по форме, согласно приложению № 4 к настоящему решению.

В случае подачи ходатайства организациями, общественными объединениями к ходатайству также прилагается протокол общего собрания (конференции) жителей (коллектива) или заседания коллегиального органа организации (общественного объединения) о поддержке подаваемого ходатайства.

5. Поощрение Благодарностью осуществляется на основании постановления Председателя Совета городского округа муниципальное образование городской округ город Алчевск Луганской Народной Республики.

6. Благодарность представляет собой лист формата А4, содержащий герб города Алчевска и надпись: «Благодарность Председателя Совета городского округа муниципальное образование городской округ город Алчевск Луганской Народной Республики». Ниже располагается текст Благодарности.

7. Благодарность подписывается Председателем Совета городского округа муниципальное образование городской округ город Алчевск Луганской Народной Республики и заверяется печатью Совета городского округа муниципальное образование городской округ город Алчевск Луганской Народной Республики.

8. Благодарность помещается в специальную папку, на лицевой стороне которой изображен герб города Алчевска и надпись «Муниципальное образование городской округ город Алчевск Луганской Народной Республики».

9. Вручение Благодарности производится в торжественной обстановке Председателем Совета городского округа муниципальное образование городской округ город Алчевск Луганской Народной Республики.

10. Вместе с Благодарностью вручается копия постановления Председателя Совета городского округа муниципальное образование городской округ город Алчевск Луганской Народной Республики о поощрении Благодарностью.

11. Благодарность может объявляться неоднократно.

12. В случае утраты Благодарности дубликат не выдается.

13. Право изготовления и хранения бланков Благодарности принадлежит Совету городского округа муниципальное образование городской округ город Алчевск Луганской Народной Республики.

14. Оформление Благодарностей, учет поощренных осуществляет аппарат Совета городского округа муниципальное образование городской округ город Алчевск Луганской Народной Республики.

Приложение № 3
к решению Совета городского
округа муниципальное образование
городской округ город Алчевск
Луганской Народной Республики
от 09 апреля 2024г. № 5-20/1

Положение
о вручении Приветственных адресов Совета городского округа
муниципальное образование городской округ город Алчевск Луганской
Народной Республики

1. Настоящее Положение регулирует порядок вручения Приветственных адресов Совета городского округа муниципальное образование городской округ город Алчевск Луганской Народной Республики, Главы городского округа муниципальное образование городской округ город Алчевск Луганской Народной Республики и Администрации городского округа муниципальное образование городской округ город Алчевск Луганской Народной Республики.

2. Приветственные адреса Совета городского округа муниципальное образование городской округ город Алчевск Луганской Народной Республики, (далее - Приветственный адрес) вручаются по инициативе Совета городского округа муниципальное образование городской округ город Алчевск Луганской Народной Республики, Председателя Совета городского округа муниципальное образование городской округ город Алчевск Луганской Народной Республики для выражения внимания, признания заслуг коллективов предприятий, учреждений, организаций, а также жителей муниципального образования городской округ город Алчевск Луганской Народной Республики, в том числе в связи с:

- общероссийскими праздничными и юбилейными датами;
- юбилейными датами в жизни и деятельности;
- профессиональными праздниками.

3. Приветственные адреса оформляются на специальных бланках, подписываются Председателем Совета городского округа муниципальное образование городской округ город Алчевск Луганской Народной Республики и заверяются печатью.

4. Оформление Приветственных адресов от имени Совета городского округа муниципальное образование городской округ город Алчевск Луганской Народной Республики осуществляется аппаратом Совета.

5. Вручение Приветственного адреса производится в торжественной обстановке Председателем Совета городского округа муниципальное образование городской округ город Алчевск Луганской Народной Республики, депутатами Совета городского округа муниципальное образование городской округ город Алчевск Луганской Народной Республики или уполномоченными им лицом.

Приложение № 4
к решению Совета городского
округа муниципальное образование
городской округ город Алчевск
Луганской Народной Республики
от 09 апреля 2024г. № 6-20/1

1. Форма представления, прилагаемого к ходатайству о награждении
(поощрении)

Председателю Совета городского
округа муниципальное образование
городской округ город Алчевск
Луганской Народной Республики

(в Совет городского округа
муниципальное образование
городской округ город Алчевск
Луганской Народной Республики)

ПРЕДСТАВЛЕНИЕ

_____ (фамилия, имя, отчество)

Место работы _____

Занимаемая должность _____
(с какого времени, N приказа)

Дата рождения _____
(число, месяц, год)

Образование _____
(когда и какое образовательное учреждение окончил)

Награды, почетные звания _____

Стаж работы: общий _____ в отрасли _____

Сведения о деятельности и достижениях

Руководитель организации _____
(подпись, фамилия, инициалы)

М.П.

«__» _____ 20__ г.

2. Форма согласия на обработку персональных данных в связи с награждением (поощрением)

_____ (наименование оператора)

_____ (адрес оператора)

_____ (Ф.И.О. субъекта персональных данных)

_____ (адрес, где зарегистрирован субъект персональных данных)

_____ (номер основного документа, удостоверяющего его личность)

_____ (наименование органа, выдавшего документ)

_____ (дата выдачи указанного документа)

Согласие на обработку персональных данных

Я, _____ (фамилия, имя, отчество)

свободно, своей волей и в своем интересе даю согласие на обработку моих персональных данных, перечисленных ниже и обрабатываемых

_____ В СВЯЗИ С
награждением _____ (наименование оператора)

(поощрением), с использованием средств автоматизации или без использования таких средств, включая сбор, запись, систематизацию, накопление, хранение, уточнение (обновление, изменение), извлечение, использование, передачу (распространение, предоставление, доступ), обезличивание, блокирование, удаление, уничтожение:

- фамилия, имя, отчество;
- число, месяц, год рождения;
- место рождения;
- пол;
- вид, серия, номер документа, удостоверяющего личность, наименование органа, выдавшего его, дата выдачи;
- адрес места жительства (адрес регистрации, фактического проживания);
- номер контактного телефона или сведения о других способах связи;
- сведения об образовании, в том числе о послевузовском

профессиональном образовании (наименование и год окончания образовательной организации);

- сведения о трудовой деятельности;
- сведения о государственных наградах, иных наградах, знаках отличия и поощрениях;
- информация о классном чине, квалификационном разряде;
- личная фотография;
- семейное положение, состав семьи;
- иные персональные данные, ставшие известными в связи с награждением (поощрением) гражданина.

Распространение и предоставление персональных данных осуществляется оператором в установленных действующим законодательством случаях.

Настоящее согласие на обработку персональных данных действует со дня его подписания до момента достижения цели, для которой оно получено.

Предоставленное согласие на обработку персональных данных может быть отозвано мною на основании составленного в произвольной форме письменного заявления.

В случае отзыва субъектом персональных данных согласия на обработку персональных данных оператор вправе продолжить обработку персональных данных без согласия субъекта персональных данных при наличии оснований, указанных в пунктах 2-11 части 1 статьи 6, части 2 статьи 10 и части 2 статьи 11 Федерального закона от 27.07.2006 г. N 152-ФЗ «О персональных данных».

(Ф.И.О., подпись лица, давшего согласие)

" ____ " _____ 20__ г.

Прошито, пронумеровано и скреплено печатью

12 (двадцать) листов
цифрами прописью

Председатель Совета городского округа муниципальное образование городской округ город Алчевск Луганской Народной Республики

Р.Г.Лысенко

адресе 20 24 г.



**СОВЕТ ГОРОДСКОГО ОКРУГА
МУНИЦИПАЛЬНОЕ ОБРАЗОВАНИЕ ГОРОДСКОЙ ОКРУГ
ГОРОД АЛЧЕВСК ЛУГАНСКОЙ НАРОДНОЙ РЕСПУБЛИКИ
ПЕРВЫЙ СОЗЫВ
ДВАДЦАТОЕ ЗАСЕДАНИЕ**

РЕШЕНИЕ

09 апреля 2024 г.

г. Алчевск

№ 6-20/1

**Об утверждении Положения об удостоверении и нагрудном знаке
депутата Совета городского округа муниципальное образование городской округ
город Алчевск Луганской Народной Республики**

В соответствии со статьей 40 Федерального закона от 6 октября 2003 года № 131-ФЗ «Об общих принципах организации местного самоуправления в Российской Федерации», руководствуясь Законом Луганской Народной Республики от 21.12.2023 № 27-І «О гарантиях осуществления полномочий депутата представительного органа муниципального образования, члена выборного органа местного самоуправления, выборного Должностного лица местного самоуправления», статьей 6 Устава городского округа муниципальное образование городской округ город Алчевск Луганской Народной Республики, Совет городского округа муниципальное образование городской округ город Алчевск Луганской Народной Республики

РЕШИЛ:

1. Утвердить Положение об удостоверении и нагрудном знаке депутата Совета городского округа муниципальное образование городской округ город Алчевск Луганской Народной Республики (прилагается).
2. Настоящее решение вступает в силу со дня принятия.
3. Опубликовать (обнародовать) настоящее решение в газете «ОГНИ» ГОСУДАРСТВЕННОГО УНИТАРНОГО ПРЕДПРИЯТИЯ ЛУГАНСКОЙ НАРОДНОЙ РЕСПУБЛИКИ «ЛУГАНЬМЕДИА».

4. Контроль за выполнением настоящего решения возложить на постоянную комиссию по правовой политике и связям с общественностью Совета городского округа муниципальное образование городской округ город Алчевск Луганской Народной Республики.

Председатель Совета городского округа
муниципальное образование
городской округ город Алчевск
Луганской Народной Республики



Р.Г.Лысенко

1. Удостоверение депутата городского округа муниципальное образование городской округ город Алчевск Луганской Народной Республики (далее - удостоверение) является основным документом, подтверждающим личность и полномочия депутата Совета городского округа муниципальное образование городской округ город Алчевск Луганской Народной Республики I созыва (далее - депутат). Описание и тема удостоверения приведены в приложениях 1 и 2 соответсвенно к настоящему Положению.

2. Удостоверение подписывается Председателем Совета городского округа муниципальное образование городской округ город Алчевск Луганской Народной Республики.

3. Нагрудный знак депутата (далее - нагрудный знак) является отличительным знаком депутата при нациии удостоверения по поручающему полномочию депутата. Нагрудный знак крепится к одежде и носится на левой стороне груди.

4. Нагрудный знак изготавливается согласно описанию нагрудного знака депутата Совета городского округа муниципальное образование городской округ город Алчевск Луганской Народной Республики в приложении № 3 к настоящему Положению и соответствует со схемой нагрудного знака депутата Совета городского округа муниципальное образование городской округ город Алчевск Луганской Народной Республики согласно приложению № 4 к настоящему Положению.

5. Внешний вид удостоверения и нагрудного знака должны соответствовать требованиям, изложенным в описаниях и схемах удостоверения и нагрудного знака, утвержденным настоящим Положением.

6. Написание, учет удостоверений и нагрудных знаков депутата осуществляется Аппаратом Совета городского округа муниципальное образование городской округ город Алчевск Луганской Народной Республики (далее - Аппарат Совета).

7. Замена выданных удостоверений осуществляется путем специальной технической дубликации с использованием способов и средств из комплекта средств индивидуальной защиты (или) этикетки, этикетки, этикетки и т.д. в соответствии с требованиями, изложенными в описаниях и схемах удостоверения и нагрудного знака, утвержденным настоящим Положением.

Приложение
к решению Совета городского
округа муниципальное образование
городской округ город Алчевск
Луганской Народной Республики
от 09 апреля 2024г. № 6-20/1

ПОЛОЖЕНИЕ

об удостоверении и нагрудном знаке депутата Совета городского округа муниципальное образование городской округ город Алчевск Луганской Народной Республики

1. Удостоверение депутата Совета городского округа муниципальное образование городской округ город Алчевск Луганской Народной Республики (далее - удостоверение) является основным документом, подтверждающим личность и полномочия депутата Совета городского округа муниципальное образование городской округ город Алчевск Луганской Народной Республики I созыва (далее - депутат). Описание и схема удостоверения приведены в приложении 1 и 2 соответственно к настоящему Положению.

2. Удостоверение подписывается Председателем Совета городского округа муниципальное образование городской округ город Алчевск Луганской Народной Республики

3. Нагрудный знак депутата (далее - нагрудный знак) является отличительным знаком депутата при наличии удостоверения, подтверждающего полномочия депутата. Нагрудный знак крепится к одежде и носится на левой стороне груди.

4. Нагрудный знак изготавливается согласно описанию нагрудного знака депутата Совета городского округа муниципальное образование городской округ город Алчевск Луганской Народной Республики в приложении № 3 к настоящему Положению и в соответствии со схемой нагрудного знака депутата Совета городского округа муниципальное образование городской округ город Алчевск Луганской Народной Республики согласно приложению № 4 к настоящему Положению.

5. Внешний вид удостоверения и нагрудного знака должны отвечать требованиям, изложенным в описаниях и схемах удостоверения и нагрудного знака, утвержденным настоящим Положением.

7. Изготовление, учет удостоверений и нагрудных знаков депутата осуществляет Аппарат Совета городского округа муниципальное образование городской округ город Алчевск Луганской Народной Республики (далее – Аппарат Совета).

8. Защита бланков удостоверений осуществляется путем специальной технологии изготовления с использованием способов и одного из элементов защиты документов (голографических знаков и (или) этикеток, защитных нитей и (или) волокон, скрытых и (или) совмещенных изображений).

9. Номер удостоверения состоит из двух цифр.

10. Депутат в целях получения удостоверения представляет в Аппарат Совета свою цветную фотографию размером 30мм x 40 мм.

11. Аппарат Совета осуществляет выдачу удостоверений под роспись депутата в журнале учета выдачи удостоверений и нагрудных знаков депутатов Совета городского округа муниципальное образование городской округ город Алчевск Луганской Народной Республики (далее – Журнал). Форма Журнала приведена в приложении 5 к настоящему Положению.

12. Журнал оформляется на срок полномочий Совета депутатов городского округа муниципальное образование городской округ город Алчевск Луганской Народной Республики соответствующего созыва.

13. Депутат пользуется удостоверением и нагрудным знаком в течение срока полномочий депутата текущего созыва. Удостоверение и нагрудный знак не подлежат передаче другому лицу.

14. Депутат обязан обеспечить сохранность удостоверения и нагрудного знака.

15. Депутатам, избранным на должность Председателя Совета городского округа муниципальное образование городской округ город Алчевск Луганской Народной Республики, Заместителя Председателя Совета городского округа муниципальное образование городской округ город Алчевск Луганской Народной Республики, Председателя постоянной комиссии удостоверение выдается с указанием статуса депутата и соответствующей должности.

16. В случае изменения фамилии, имени, отчества депутат направляет на имя Председателя Совета городского округа муниципальное образование городской округ город Алчевск Луганской Народной Республики письменное заявление (с указанием причины) о выдаче нового удостоверения. При этом удостоверение депутата с недействительными фамилией, именем, отчеством депутат направляет вместе с письменным заявлением о выдаче нового удостоверения с приложением подтверждающих документов.

17. Депутат обязан обеспечить сохранность удостоверения и нагрудного знака. В случае утраты (порчи) удостоверения и (или) нагрудного знака, депутат в течение пяти рабочих дней со дня утраты (порчи) подает письменное заявление о выдаче нового удостоверения и (или) нагрудного знака на имя Председателя Совета городского округа муниципальное образование городской округ город Алчевск Луганской Народной Республики, в котором указывает причины утраты (порчи).

В случае порчи удостоверения и (или) нагрудного знака депутата они заменяются на новые при условии возврата ранее выданных удостоверения и (или) нагрудного знака.

18. Информация о факте утери удостоверения с указанием номера удостоверения подлежит опубликованию его на сайте городского округа муниципальное образование городской округ город Алчевск Луганской Народной Республики в информационно-телекоммуникационной сети «Интернет» (<https://pervomaysklnr.su>).

19. По истечении срока полномочий депутата Совета городского округа

муниципальное образование городской округ город Алчевск Луганской Народной Республики очередного созыва, в котором депутат осуществлял депутатскую деятельность, а также в случае досрочного прекращения полномочий депутата, досрочного освобождения от должности удостоверение считается недействительным, сдается в Аппарат Совета и уничтожается в установленном порядке.

20. Дата сдачи удостоверения указывается в Журнале. Испорченные нагрудные знаки и удостоверения, а также удостоверения с истекшим сроком подлежат уничтожению с составлением соответствующего акта.

21. По истечении срока полномочий депутата Совета нагрудный знак остается у депутата Совета для памятного хранения.

22. Финансовые расходы по изготовлению удостоверения и нагрудного знака осуществляются за счет средств местного бюджета муниципального образования городской округ город Алчевск Луганской Народной Республики, направляемых на обеспечение деятельности Совета городского округа муниципальное образование городской округ город Алчевск Луганской Народной Республики.

Приложение № 1 к Положению
об удостоверении и нагрудном знаке
депутата Совета городского округа
муниципальное образование городской
округ город Алчевск Луганской Народной
Республики

Описание образца удостоверения депутата Совета городского округа
муниципальное образование городской округ город Алчевск Луганской
Народной Республики

1. Размер удостоверения в закрытом виде составляет 100 мм x 65 мм, в развернутом виде - 200 мм x 65 мм. Бланк удостоверения (обложка) изготавливается типографским способом.

2. На внешней стороне обложки удостоверения помещается надпись «УДОСТОВЕРЕНИЕ ДЕПУТАТА», выполненная золотым тиснением.

3. Фон внутренних вклеек удостоверения представляет собой рисунок гильоширного типа из множества многократно пересекающихся тончайших линий, узоров. Фон выполнен в три цвета: белый, синий, красный.

4. На левой стороне внутренней вклейки удостоверения:

1) в верхней части по центру в три строки заглавными буквами располагается надпись «МУНИЦИПАЛЬНОЕ ОБРАЗОВАНИЕ ГОРОДСКОЙ ОКРУГ ГОРОД АЛЧЕВСК ЛУГАНСКОЙ НАРОДНОЙ РЕСПУБЛИКИ»;

2) ниже справа располагается герб города Алчевска под которым указана дата выдачи удостоверения;

3) с левой стороны расположено место под фотографию владельца удостоверения размером 30 мм x 40 мм. Нижний правый угол фотографии скрепляется голограммой.

5. На правой стороне внутренней вклейки удостоверения:

1) в верхней части по центру в три строки заглавными буквами располагается надпись «СОВЕТ ГОРОДСКОГО ОКРУГА ГОРОД АЛЧЕВСК ЛУГАНСКОЙ НАРОДНОЙ РЕСПУБЛИКИ I СОЗЫВА » «УДОСТОВЕРЕНИЕ № ___ »;

2) ниже предусмотрено место для указания фамилии, имени и отчества владельца удостоверения заглавными буквами с применением жирного шрифта;

3) ниже записи о Ф.И.О. вносится надпись «ДЕПУТАТ» с применением жирного шрифта;

4) ниже предусмотрено место для указания должности владельца удостоверения (если таковая имеется), выполненное полужирным шрифтом:

- «Председатель Совета»;

- «Заместитель Председателя Совета»

- «Председатель постоянной комиссии»

5) ниже предусмотрено место для подписи Председателя Совета городского округа муниципальное образование городской округ город Алчевск

Луганской Народной Республики с указанием должности фамилии и инициалов, подпись скрепляется печатью Совета городского округа муниципальное образование городской округ город Алчевск Луганской Народной Республики.

муниципальное образование городской округ город Алчевск Луганской Народной Республики

Схема удостоверения депутата Совета городского округа муниципальное образование городской округ город Алчевск Луганской Народной Республики

Лицевая сторона

	<p style="text-align: center;">УДОСТОВЕРЕНИЕ ДЕПУТАТА</p>
--	--

Внутренняя вкладка удостоверения

<p style="text-align: center;">ФОТО</p>	<p style="text-align: center;">УДОСТОВЕРЕНИЕ</p> <p style="text-align: center;">ДЕПУТАТА ПРЕДСЕДТЕЛЯ СОВЕТА</p>
---	--

Левая часть

Правая часть

Приложение № 2 к Положению
об удостоверении и нагрудном знаке
депутата Совета городского округа
муниципальное образование городской
округ город Алчевск Луганской Народной
Республики

Схема удостоверения депутата Совета городского округа муниципальное образование городской округ город Алчевск Луганской Народной Республики

Лицевая сторона

	<p>УДОСТОВЕРЕНИЕ ДЕПУТАТА</p>
--	--

Внутренние вклейки удостоверения

<p>МУНИЦИПАЛЬНОЕ ОБРАЗОВАНИЕ ГОРОДСКОЙ ОКРУГ ГОРОД АЛЧЕВСК ЛУГАНСКОЙ НАРОДНОЙ РЕСПУБЛИКИ</p> <p>ФОТО</p> <p>Герб муниципального образования городской округ город Алчевск</p> <p>Дата выдачи _____ 20__ г</p>	<p>СОВЕТ ГОРОДСКОГО ОКРУГА ГОРОД АЛЧЕВСК ЛУГАНСКОЙ НАРОДНОЙ РЕСПУБЛИКИ</p> <p>УДОСТОВЕРЕНИЕ № _____</p> <p>(ФИО)</p> <p>ДЕПУТАТ ПРЕДСЕДАТЕЛЬ СОВЕТА</p> <p>Председатель Совета городского округа город Алчевск Луганской Народной Республики</p> <p>МП _____ (подпись) _____ (расшифровка)</p>
---	--

Левая часть

Правая часть

Приложение № 3 к Положению
об удостоверении и нагрудном знаке
депутата Совета городского округа
муниципальное образование городской
округ город Алчевск Луганской Народной
Республики

Описание
нагрудного знака депутата Совета городского округа
муниципальное образование городской округ город Алчевск
Луганской Народной Республики

1. Нагрудный знак депутата Совета городского округа муниципальное образование городской округ город Алчевск Луганской Народной Республики (далее – нагрудный знак депутата) представляет собой стилизованное изображение развевающегося Государственного флага Российской Федерации размером 25,5 мм x 34 мм.
2. Основа нагрудного знака депутата изготавливается из металлического сплава.
3. На лицевой стороне нагрудного знака депутата находятся три цветные полосы последовательно сверху вниз: белая, синяя, красная. Полосы покрыты эмалью. На белой полосе располагается надпись прописными буквами «ДЕПУТАТ», на синей – «СОВЕТА», на красной – «ГОРОДСКОГО ОКРУГА». Надписи «ДЕПУТАТ», «СОВЕТА», «ГОРОДСКОГО ОКРУГА» и края нагрудного знака депутата выполняются золочением. Наравне с нагрудным знаком описанным в 3 возможно применение нагрудного знака: на белой полосе располагается надпись прописными буквами «ДЕПУТАТ», на синей – «СОВЕТА», на красной – «МУНИЦИПАЛЬНОГО ОБРАЗОВАНИЯ». Надписи «ДЕПУТАТ», «СОВЕТА», «ГОРОДСКОГО ОКРУГА» или «МУНИЦИПАЛЬНОГО ОБРАЗОВАНИЯ» и края нагрудного знака депутата выполняются золочением.
4. Нагрудный знак депутата изготавливается с винтовым или булавочным креплением.

Приложение № 4 к Положению
об удостоверении и нагрудном знаке
депутата Совета городского округа
муниципальное образование городской
округ город Алчевск Луганской Народной
Республики

Схема
нагрудного знака депутата Совета городского округа
муниципальное образование городской округ город Алчевск
Луганской Народной Республики

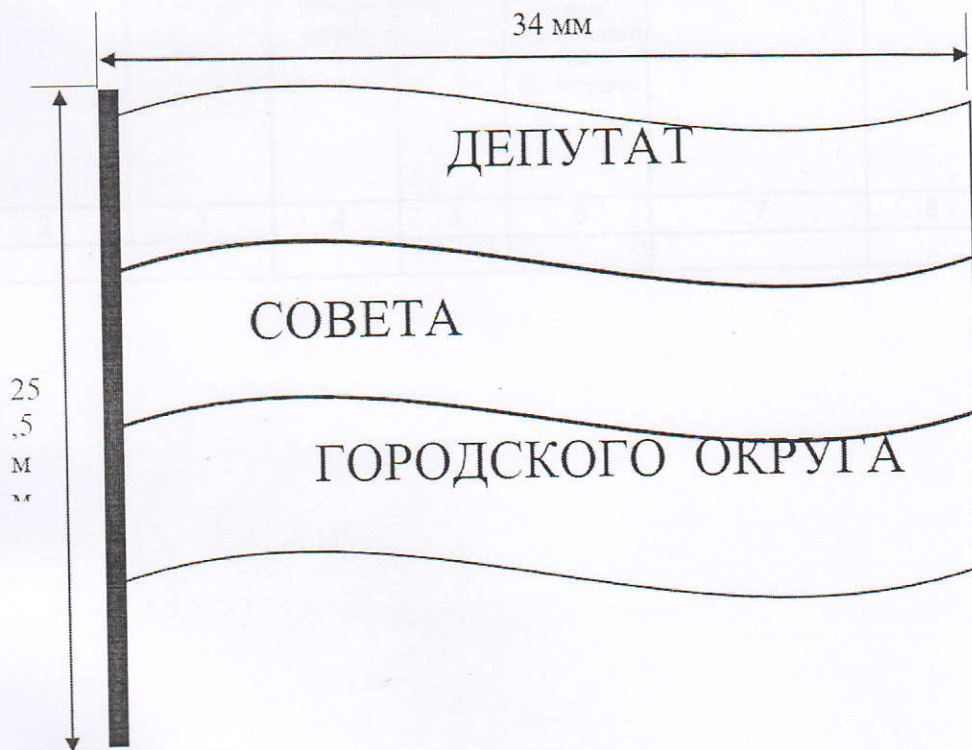

**СОВЕТ ГОРОДСКОГО ОКРУГА
МУНИЦИПАЛЬНОЕ ОБРАЗОВАНИЕ ГОРОДСКОЙ ОКРУГ
ГОРОД АЛЧЕВСК ЛУГАНСКОЙ НАРОДНОЙ РЕСПУБЛИКИ
ПЕРВЫЙ СОЗЫВ
ДВАДЦАТОЕ ЗАСЕДАНИЕ**

РЕШЕНИЕ

09 апреля 2024 г.

г. Алчевск

№ 7-20/1

Об утверждении графика проведения заседаний Совета городского округа муниципальное образование городской округ город Алчевск Луганской Народной Республики на II-IV квартал 2024 года

Руководствуясь п.1.7 статьи 1 Регламента Совета городского округа муниципальное образование городской округ город Алчевск Луганской Народной Республики, утвержденного решением Совета городского округа муниципальное образование городской округ город Алчевск Луганской Народной Республики от 02 ноября 2023 года №3, Совет городского округа муниципальное образование городской округ город Алчевск Луганской Народной Республики

РЕШИЛ:

1. Утвердить график проведения очередных заседаний Совета городского округа муниципальное образование городской округ город Алчевск Луганской Народной Республики на II-IV квартал 2024 года согласно приложению к настоящему решению.

2. Контроль за исполнением настоящего решения возложить на заместителя Председателя Совета городского округа муниципальное образование городской округ город Алчевск Луганской Народной Республики – Радченко О.А.

3. Настоящее решение вступает в силу со дня его подписания.

4. Опубликовать (обнародовать) настоящее решение в газете «ОГНИ» ГОСУДАРСТВЕННОГО УНИТАРНОГО ПРЕДПРИЯТИЯ ЛУГАНСКОЙ НАРОДНОЙ РЕСПУБЛИКИ «ЛУГАНЬМЕДИА».

Председатель Совета городского округа муниципальное образование городской округ город Алчевск Луганской Народной Республики



Р.Г. Лысенко

Приложение
к решению Совета городского округа
муниципальное образование
городской округ город Алчевск
Луганской Народной Республики от
09 апреля 2024г. № 7-20/1

График проведения заседаний Совета городского округа муниципальное образование городской округ город Алчевск Луганской Народной Республики на II-IV квартал 2024 года

Дата проведения	Место проведения	Время проведения
09 апреля	Зал заседаний администрации городского округа город Алчевск	16.00
14 мая	Зал заседаний администрации городского округа город Алчевск	16.00
11 июня	Зал заседаний администрации городского округа город Алчевск	15.00
10 сентября	Зал заседаний администрации городского округа город Алчевск	16.00
08 октября	Зал заседаний администрации городского округа город Алчевск	16.00
12 ноября	Зал заседаний администрации городского округа город Алчевск	16.00
10 декабря	Зал заседаний администрации городского округа город Алчевск	16.00

Время проведения	Место проведения
00.00	Администрация городского округа город Алчевск Луганской Народной Республики
00.00	Администрация городского округа город Алчевск Луганской Народной Республики
00.00	Администрация городского округа город Алчевск Луганской Народной Республики
00.00	Администрация городского округа город Алчевск Луганской Народной Республики
00.00	Администрация городского округа город Алчевск Луганской Народной Республики
00.00	Администрация городского округа город Алчевск Луганской Народной Республики
00.00	Администрация городского округа город Алчевск Луганской Народной Республики
00.00	Администрация городского округа город Алчевск Луганской Народной Республики
00.00	Администрация городского округа город Алчевск Луганской Народной Республики

Прошито, пронумеровано и скреплено печатью
 цифрами 2 (два) листов
прописью

Председатель Совета городского округа муниципальное образование городской округ город Алчевск Луганской Народной Республики

Р.Г.Лысенко

« 02 » апреля 20 24 г.
 МП



**СОВЕТ ГОРОДСКОГО ОКРУГА
МУНИЦИПАЛЬНОЕ ОБРАЗОВАНИЕ ГОРОДСКОЙ ОКРУГ
ГОРОД АЛЧЕВСК ЛУГАНСКОЙ НАРОДНОЙ РЕСПУБЛИКИ
ПЕРВЫЙ СОЗЫВ
ДВАДЦАТОЕ ЗАСЕДАНИЕ**

Р Е Ш Е Н И Е

09 апреля 2024 г.

г. Алчевск

№ 3-20/1

**Об одобрении проекта решения Совета городского округа
муниципальное образование городской округ город Алчевск Луганской
Народной Республики «О внесении изменений и дополнений в Устав
муниципального образования городской округ город Алчевск Луганской
Народной Республики»**

В целях приведения Устава муниципального образования городской округ город Алчевск Луганской Народной Республики в соответствие с действующим законодательством Российской Федерации, на основании Федерального закона от 06.10.2003 № 131-ФЗ «Об общих принципах организации местного самоуправления в Российской Федерации», Законом Луганской Народной Республики от 30.03.2023 № 432-III «О местном самоуправлении в Луганской Народной Республике», Порядком организации и проведения публичных слушаний на территории городского округа муниципальное образование городской округ город Алчевск Луганской Народной Республики, утвержденным решением Совета городского округа муниципальное образование городской округ город Алчевск Луганской Народной Республики от 19 сентября 2023 г. № 12, Совет городского округа муниципальное образование городской округ город Алчевск Луганской Народной Республики

РЕШИЛ:

1. Одобрить прилагаемый проект решения Совета городского округа муниципальное образование городской округ город Алчевск Луганской Народной Республики «О внесении изменений и дополнений в Устав муниципального образования городской округ город Алчевск Луганской Народной Республики» (приложение № 1).

2. Назначить проведение публичных слушаний по теме: «Обсуждение принятия проекта решения Совета городского округа муниципальное образование городской округ город Алчевск Луганской Народной Республики «О внесении изменений и дополнений в Устав муниципального образования городской округ город Алчевск Луганской Народной Республики» на 15 мая 2024 г, в 14.00 часов по адресу: г. Алчевск, ул. Ленина, 48, зал заседаний.

3. Инициатором проведения публичных слушаний выступает Совет городского округа муниципальное образование городской округ город Алчевск Луганской Народной Республики.

4. Администрации городского округа муниципальное образование городской округ город Алчевск Луганской Народной Республики обеспечить проведение публичных слушаний по проекту решения Совета городского округа муниципальное образование городской округ город Алчевск Луганской Народной Республики «О внесении изменений и дополнений в Устав муниципального образования городской округ город Алчевск Луганской Народной Республики».

5. Предложения по проекту решения Совета городского округа муниципальное образование городской округ город Алчевск Луганской Народной Республики «О внесении изменений и дополнений в Устав муниципального образования городской округ город Алчевск Луганской Народной Республики» заинтересованные лица могут представлять в письменной форме в Администрацию городского округа муниципальное образование городской округ город Алчевск Луганской Народной Республики по адресу: Луганская Народная Республика, городской округ город Алчевск, ул. Ленина, д. 48, каб. № 19, или на электронную почту uip@alchevsk.su с даты опубликования данного решения и проекта изменений и дополнений в Устав муниципального образования городской округ город Алчевск Луганской Народной Республики по 14 мая 2024 года включительно по рабочим дням с 09 ч. 00 мин. до 13 ч. 00 мин. и с 14 ч. 00 мин. до 16 ч. 00 мин.

6. Утвердить прилагаемый Порядок учета предложений по проекту решения Совета городского округа муниципальное образование городской округ город Алчевск Луганской Народной Республики «О внесении изменений и дополнений в Устав муниципального образования городской округ город Алчевск Луганской Народной Республики и участия граждан в его обсуждении» (приложение № 2).

7. Результаты публичных слушаний и принятые решения, будут размещены на официальном сайте муниципального образования городской округ город Алчевск Луганской Народной Республики.

8. Опубликовать настоящее решение в газете «ОГНИ» ГОСУДАРСТВЕННОГО УНИТАРНОГО ПРЕДПРИЯТИЯ ЛУГАНСКОЙ НАРОДНОЙ РЕСПУБЛИКИ «ЛУГАНЬМЕДИА» и разместить на официальном сайте муниципального образования городской округ город Алчевск Луганской Народной Республики.

9. Опубликовать (обнародовать) прилагаемый проект решения Совета городского округа муниципальное образование городской округ город Алчевск Луганской Народной Республики «О внесении изменений и дополнений в Устав муниципального образования городской округ город Алчевск Луганской Народной Республики», а так же Порядок учета предложений по проекту решения Совета городского округа муниципальное образование городской округ город Алчевск Луганской Народной Республики «О внесении изменений и дополнений в Устав муниципального образования городской округ город Алчевск Луганской Народной Республики и участия граждан в его обсуждении» в сетевом издании «Луганский Информационный Центр» в рубрике «Документы» в информационно - телекоммуникационной сети «Интернет» и разместить на официальном сайте муниципального образования городской округ город Алчевск Луганской Народной Республики.

10. Настоящее решение вступает в силу со дня официального опубликования.

Председатель Совета городского округа
муниципальное образование
городской округ город Алчевск
Луганской Народной Республики



Р.Г. Лысенко

Исполняющий обязанности
Главы городского округа
муниципальное образование
городской округ город Алчевск
Луганской Народной Республики

С.П. Гребенькова

Приложение № 1
к решению Совета городского
округа муниципальное
образование городской округ
город Алчевск Луганской
Народной Республики
от 09 апреля 2024 г. № 3-20/1

**СОВЕТ ГОРОДСКОГО ОКРУГА
МУНИЦИПАЛЬНОЕ ОБРАЗОВАНИЕ ГОРОДСКОЙ ОКРУГ
ГОРОД АЛЧЕВСК ЛУГАНСКОЙ НАРОДНОЙ РЕСПУБЛИКИ
ПЕРВЫЙ СОЗЫВ
_____ ЗАСЕДАНИЕ**

РЕШЕНИЕ

« _____ » _____ 2024 г.

г. Алчевск

№ _____

**О внесении изменений в Устав муниципального образования городской
округ город Алчевск Луганской Народной Республики**

В соответствии с Федеральным законом от 06.10.2003 № 131-ФЗ "Об общих принципах организации местного самоуправления в Российской Федерации", Законом Луганской Народной Республики от 30.03.2023 № 432-III «О местном самоуправлении в Луганской Народной Республике», руководствуясь Уставом муниципального образования городской округ город Алчевск Луганской Народной Республики, Совет городского округа муниципальное образование городской округ город Алчевск Луганской Народной Республики,

РЕШИЛ:

1. Внести в Устав муниципального образования городской округ город Алчевск Луганской Народной Республики следующие изменения и дополнения:

1) пункт 32 статьи 5 изложить в следующей редакции:

«32) принятие решений о создании, об упразднении лесничеств, создаваемых в их составе участковых лесничеств, расположенных на землях населенных пунктов округа, установлении и изменении их границ, а также

осуществление разработки и утверждения лесохозяйственных регламентов лесничеств, расположенных на землях населенных пунктов»;»;

2) пункт 41 статьи 5 изложить в следующей редакции:

«41) организация и осуществление мероприятий по работе с детьми и молодежью, участие в реализации молодежной политики, разработка и реализация мер по обеспечению и защите прав и законных интересов молодежи, разработка и реализация муниципальных программ по основным направлениям реализации молодежной политики, организация и осуществление мониторинга реализации молодежной политики в городском округе»;»;

3) пункт 42 статьи 5 дополнить словами «, а также правил использования водных объектов для рекреационных целей»;»;

4) подпункт 1.1.4. пункта 1.1. части 1 статьи 6 изложить в следующей редакции:

«1.1.4. Постановления Главы городского округа муниципальное образование городской округ город Алчевск Луганской Народной Республики (далее – Глава округа) по вопросам, отнесенным к его компетенции настоящим Уставом в соответствии с Федеральным законом от 06.10.2003 № 131-ФЗ «Об общих принципах организации местного самоуправления в Российской Федерации», другими федеральными законами, Законом Луганской Народной Республики от 30.03.2023 № 432-III «О местном самоуправлении в Луганской Народной Республике»;»;

5) подпункт 1.1.5. пункта 1.1. части 1 статьи 6 изложить в следующей редакции:

«1.1.5. Постановления Администрации городского округа муниципальное образование городской округ город Алчевск Луганской Народной Республики (далее – Администрация округа) по вопросам местного значения и вопросам, связанным с осуществлением отдельных государственных полномочий, переданных органам местного самоуправления федеральными законами и законами Луганской Народной Республики.»;

б) статью 7 изложить в следующей редакции:

«Статья 7. Порядок обнародования муниципальных правовых актов городского округа

1. Муниципальные правовые акты вступают в силу в порядке, установленном настоящим Уставом, за исключением нормативных правовых актов Совета депутатов о налогах и сборах, которые вступают в силу в соответствии с Налоговым кодексом Российской Федерации.

2. Муниципальные нормативные правовые акты, затрагивающие права, свободы и обязанности человека и гражданина, муниципальные нормативные

правовые акты, устанавливающие правовой статус организаций, учредителем которых выступает округ, а также соглашения, заключаемые между органами местного самоуправления, вступают в силу после их официального обнародования.

Официальное обнародование муниципальных нормативных правовых актов и соглашений, указанных в абзаце первом настоящей части, осуществляется путем их официального опубликования.

Иные муниципальные правовые акты подлежат официальному обнародованию в случаях, предусмотренных федеральными законами, законами Луганской Народной Республики, настоящим Уставом, решениями Совета депутатов либо самими муниципальными правовыми актами.

3. Муниципальные правовые акты, подлежащие официальному обнародованию, должны быть обнародованы не позднее 20 дней со дня их принятия (издания), если иное не установлено федеральными законами, настоящим Уставом либо самими муниципальными правовыми актами.

4. Муниципальные правовые акты, подлежащие официальному обнародованию, вступают в силу с момента их официального обнародования, если иной срок вступления их в силу не установлен федеральным законом, законом Луганской Народной Республики, настоящим Уставом либо самими муниципальными правовыми актами.

Иные муниципальные правовые акты вступают в силу со дня их подписания, если иной срок вступления их в силу не установлен федеральным законом, законом Луганской Народной Республики, настоящим Уставом либо самими муниципальными правовыми актами.

5. Официальным опубликованием муниципального правового акта, в том числе соглашения, заключенного между органами местного самоуправления, считается первая публикация его полного текста в периодическом издании – газета «ОГНИ» Государственного унитарного предприятия Луганской Народной Республики «Луганьмедиа» или первое размещение его полного текста в информационно-коммуникационной сети «Интернет» в сетевом издании «Луганский Информационный Центр» – <https://lug-info.com> (свидетельство о регистрации ЭЛ № ФС 77-85665 от 20.07.2023).

Доступ неограниченного круга лиц (без использования имплементационных технических средств) к размещенным в сетевом издании муниципальным правовым актам, в том числе соглашениям, заключенным между органами местного самоуправления, обеспечивается в пункте подключения к информационно-телекоммуникационной сети «Интернет»: помещение Муниципального бюджетного учреждения «Центральная библиотека города Алчевска» по адресу: Луганская Народная Республика, город Алчевск, проспект Metallургов, дом 45.

6. Дополнительными источниками обнародования муниципальных правовых актов, в том числе соглашений, заключенных между органами местного самоуправления, являются:

1) размещение (вывешивание) муниципального правового акта в местах, доступных для неограниченного круга лиц (в помещениях государственных органов, органов местного самоуправления, государственных и муниципальных учреждений и организаций; других доступных для посещения местах).

Тексты муниципальных правовых актов размещаются (вывешиваются) в специально установленных для обнародования местах в течение пяти дней со дня принятия (издания) акта и должны находиться в таких местах в течение 30 дней с момента их размещения;

2) размещение на официальном сайте округа в информационно-телекоммуникационной сети «Интернет» (<https://alchevsk.su>).

3) портал Министерства юстиции Российской Федерации «Нормативные правовые акты в Российской Федерации» Эл № ФС77-72471 от 05.03.2018 (<http://pravo-minjust.ru>, <http://право-минюст.рф>).»;

7) статью 9 изложить в следующей редакции:

«Статья 9. Торжественные и памятные даты округа, почетное звание муниципального образования

1. Торжественные и памятные даты округа учреждаются решениями Совета депутатов.

2. Гражданин, внесшим выдающийся вклад в развитие округа, может быть присвоено звание «Почетный гражданин муниципального образования городской округ город Алчевск Луганской Народной Республики» - высший знак признания заслуг лица, удостоенного его, перед округом и его населением.

Основания и порядок присвоения звания «Почетный гражданин муниципального образования городской округ город Алчевск Луганской Народной Республики», статус почетных граждан определяются решением Совета депутатов.»;

8) части 5-6 статьи 10 изложить в следующей редакции:

«5. Совет депутатов обязан назначить местный референдум в течение 30 дней со дня поступления в Совет депутатов документов, на основании которых назначается местный референдум.

В случае, если местный референдум не назначен Советом депутатов в установленные сроки, референдум назначается судом на основании обращения граждан, избирательных объединений, Главы округа, органов государственной власти Луганской Народной Республики, избирательной комиссии Луганской Народной Республики или прокурора. Назначенный судом местный референдум организуется соответствующей комиссией, исполняющей по решению избирательной комиссии Луганской Народной Республики полномочия по подготовке и проведению на территории округа выборов в органы местного самоуправления, местного референдума, а обеспечение его проведения осуществляется исполнительным органом

государственной власти Луганской Народной Республики или иным органом, на который судом возложено обеспечение проведения местного референдума.

6. В местном референдуме имеют право участвовать граждане Российской Федерации, место жительства которых расположено в границах округа. Граждане Российской Федерации участвуют в местном референдуме на основе всеобщего равного и прямого волеизъявления при тайном голосовании.

Итоги голосования и принятое на местном референдуме решение подлежат официальному опубликованию (обнародованию).»;

9) абзац второй части 2 статьи 22 изложить в следующей редакции:

«Органы местного самоуправления и должностные лица местного самоуправления обязаны содействовать населению в непосредственном осуществлении местного самоуправления и участии населения в осуществлений местного самоуправления.»;

10) пункты 2.5-2.6 части 2 статьи 27 изложить в следующей редакции:

«2.5. учреждение печатного средства массовой информации и (или) сетевого издания для обнародования муниципальных правовых актов, доведения до сведения жителей муниципального образования официальной информации;

2.6. избрание и освобождение от занимаемой должности Председателя Совета депутатов, заместителя Председателя Совета депутатов.»;

11) пункт 3.11 части 3 статьи 29 изложить в следующей редакции:

«3.11. Распоряжается бюджетными средствами на обеспечение деятельности Совета депутатов.»;

12) часть 1 статьи 35 дополнить пунктом 1.32¹:

«1.32¹. Организует и осуществляет мероприятия по работе с детьми и молодежью, участие в реализации молодежной политики, разработка и реализация мер по обеспечению и защите прав и законных интересов молодежи, разработка и реализация муниципальных программ по основным направлениям реализации молодежной политики, организация и осуществление мониторинга реализации молодежной политики в округе.»;

13) часть 2 статьи 53 изложить в следующей редакции:

«2. В случае, если Глава округа, полномочия которого прекращены досрочно на основании правового акта Главы Луганской Народной Республики об отрешении от должности Главы округа либо на основании решения Совета депутатов об удалении Главы округа в отставку, обжалует данный правовой акт или решение в судебном порядке, Совет депутатов не вправе принимать решение об избрании Главы округа из числа кандидатов,

представленных конкурсной комиссией по результатам конкурса, до вступления решения суда в законную силу.»;

14) часть 3 статьи 55 изложить в следующей редакции:

«3. Устав округа, решение Совета депутатов о внесении изменений и дополнений в Устав округа подлежат официальному опубликованию (обнародованию) после их государственной регистрации и вступают в силу после их официального опубликования (обнародования). Глава округа обязан опубликовать (обнародовать) зарегистрированные Устав округа, решение Совета депутатов о внесении изменений и дополнений в Устав округа в течение семи дней со дня поступления из территориального органа уполномоченного федерального органа исполнительной власти в сфере регистрации уставов муниципальных образований уведомления о включении сведений об Уставе округа, решении Совета депутатов о внесении изменений в Устав округа в государственный реестр уставов муниципальных образований субъекта Российской Федерации, предусмотренного частью 6 статьи 4 Федерального закона от 21.07.2005 № 97-ФЗ «О государственной регистрации уставов муниципальных образований.».

2. Настоящее решение вступает в силу со дня его официального обнародования, произведенного после государственной регистрации.

Председатель Совета городского округа
муниципальное образование
городской округ город Алчевск
Луганской Народной Республики

Р.Г. Лысенко

Глава городского округа
муниципальное образование
городской округ город Алчевск
Луганской Народной Республики

А.Р. Апшев

Приложение № 2
к решению Совета городского округа
муниципальное образование
городской округ город Алчевск
Луганской Народной Республики
от 09 апреля 2024 г. № 3-20/1

УТВЕРЖДЕН
решением Совета городского округа
муниципальное образование
городской округ город Алчевск
Луганской Народной Республики
от 09 апреля 2024 г. № 3-20/1

**Порядок учета предложений по проекту решения Совета
городского округа муниципальное образование городской округ город
Алчевск Луганской Народной Республики «О внесении изменений и
дополнений в Устав муниципального образования городской округ
город Алчевск Луганской Народной Республики и участия граждан в его
обсуждении»**

1. Проект решения Совета городского округа муниципальное образование городской округ город Алчевск Луганской Народной Республики «О внесении изменений и дополнений в Устав муниципального образования городской округ город Алчевск Луганской Народной Республики и участия граждан в его обсуждении» подлежит официальному опубликованию не позднее, чем за 30 дней до дня рассмотрения указанного проекта решения Совета городского округа муниципальное образование городской округ город Алчевск Луганской Народной Республики «О внесении изменений и дополнений в Устав муниципального образования городской округ город Алчевск Луганской Народной Республики и участия граждан в его обсуждении» на заседании Совета городского округа муниципальное образование городской округ город Алчевск Луганской Народной Республики (далее – Совет) с одновременным опубликованием настоящего Порядка.

2. Граждане в соответствии с Порядком организации и проведения публичных слушаний на территории городского округа муниципальное образование городской округ город Алчевск Луганской Народной Республики вправе принять участие в обсуждении проекта решения Совета городского округа муниципальное образование городской округ город Алчевск Луганской Народной Республики «О внесении изменений и дополнений в Устав муниципального образования городской округ город Алчевск Луганской Народной Республики».

3. Предложения принимаются организационным комитетом округа (далее – оргкомитет), ежедневно кроме нерабочих выходных и праздничных дней с 9-00 до 16-00 часов по адресу: г. Алчевск, ул. Ленина, 48 каб. № 18, в устной форме по телефону 5-00-33, электронным письмом по адресу (e-mail): uir@alchevsk.su с пометкой «Устав округа» или на сайте муниципального образования городской округ город Алчевск Луганской Народной Республики <https://alchevsk.su/> вкладка Общественные обсуждения и публичные слушания «проект изменений и дополнений в Устав муниципального образования городской округ город Алчевск Луганской Народной Республики»

3. Предложения по проекту решения Совета городского округа муниципальное образование городской округ город Алчевск Луганской Народной Республики «О внесении изменений и дополнений в Устав муниципального образования городской округ город Алчевск Луганской Народной Республики» вносятся в форме конкретно сформулированных положений (норм) с соблюдением требований законодательной техники либо в форме обращений (писем) с изложением сути вносимого предложения. Устные предложения по проекту изменений и дополнений в Устав муниципального образования городской округ город Алчевск Луганской Народной Республики, внесенные при их обсуждении на собраниях по месту жительства (работы) или в ходе публичных слушаний, учитываются организаторами собраний (публичных слушаний) и в течение трех дней передаются в Администрацию городского округа муниципальное образование городской округ город Алчевск Луганской Народной Республики. В предложениях должны быть указаны фамилия, имя, отчество, адрес места жительства и личная подпись гражданина (граждан).

Предложения по проекту решения Совета городского округа муниципальное образование городской округ город Алчевск Луганской Народной Республики «О внесении изменений и дополнений в Устав муниципального образования городской округ город Алчевск Луганской Народной Республики» вносятся в форме конкретно сформулированных положений (норм) либо в форме обращений (писем) с изложением сути вносимого предложения.

Учет поступивших предложений, их обобщение и подготовку заключения осуществляет оргкомитет. Для этих целей могут привлекаться соответствующие специалисты Администрации городского округа муниципальное образование городской округ город Алчевск Луганской Народной Республики.

Перечень поступивших предложений по проекту решения Совета городского округа муниципальное образование городской округ город Алчевск Луганской Народной Республики «О внесении изменений и дополнений в Устав муниципального образования городской округ город Алчевск Луганской Народной Республики», систематизированный (сгруппированный) по разделам, статьям, пунктам и подпунктам, представляется в Совет городского округа муниципальное образование

городской округ город Алчевск Луганской Народной Республики не позднее, чем за три дня до дня рассмотрения вопроса о принятии проекта решения Совета городского округа муниципальное образование городской округ город Алчевск Луганской Народной Республики «О внесении изменений и дополнений в Устав муниципального образования городской округ город Алчевск Луганской Народной Республики».

Рассмотрение поступивших предложений и принятие решений о внесении изменений и дополнений (поправок) в проект решения Совета городского округа муниципальное образование городской округ город Алчевск Луганской Народной Республики «О внесении изменений и дополнений в Устав муниципального образования городской округ город Алчевск Луганской Народной Республики» либо отклонении предложенных изменений и дополнений (поправок) осуществляются Советом городского округа муниципальное образование городской округ город Алчевск Луганской Народной Республики.

Решение о внесении изменений и дополнений (поправок) в проект решения Совета городского округа муниципальное образование городской округ город Алчевск Луганской Народной Республики «О внесении изменений и дополнений в Устав муниципального образования городской округ город Алчевск Луганской Народной Республики» считается принятым, если за него проголосовало квалифицированное большинство в две трети от установленного числа депутатов Совета городского округа муниципальное образование городской округ город Алчевск Луганской Народной Республики.

Прошито, пронумеровано и скреплено печатью

12 (двадцать) листы
цифрами прописью

Председатель Совета городского округа
муниципальное образование городское
образование город Алчевск Луганской Народной

Республики
Р.Г.Лысенко

адресе 2024 г.

